

## 1. Et ve Hazır Et Ürünleri

HS Numaraları	Kalemler	Yönetmelikler
02-01	Büyükbaş hayvanların eti (taze, soğutulmuş)	Evcil Hayvanlar Bulaşıcı Hastalıklar Kontrol Yasası Gıda Sağlık Yasası
02-02	Büyükbaş hayvanların eti (dondurulmuş)	
02-03	Domuz eti (taze, soğutulmuş, dondurulmuş)	
02-04	Koyun ya da keçi eti (taze, soğutulmuş, dondurulmuş)	
02-05	At, eşek, katır eti (taze, soğutulmuş, dondurulmuş)	
02-06	Yenebilir sakatat (taze, soğutulmuş, dondurulmuş)	
02-07	Kümes hayvanlarının et ve yenilebilir sakatatı (taze, soğutulmuş, dondurulmuş)	
02-08	Diğerlerinin et ve yenebilir sakatatı (taze, soğutulmuş, dondurulmuş)	
02-09	Domuz yağı, kümes hayvanlarının yağı (taze, soğutulmuş, dondurulmuş, tuzlanmış)	
02-10	Et ve yenebilir sakatat (tuzlanmış, kurutulmuş tütülenmiş, vb.)	
16-01	Sosis, jambon (ham), tuzlanmış ve tütülenmiş domuz eti/domuz pastırması (bacon)	
16-02	Diğer hazır etler	

Notlar 1: 0210-90'da balina etinin ithalatı, No. 2 Onayı ya da Önceden Teyit gerektirmektedir.

2: Et, sebze ve pilav ve yahni gibi hububat içeren hazır gıdalar, 16-02'de sınıflandırılmıştır (diğer hazır etler).

### <Hayvan Karantinası>

#### (1) Et ve yenilebilir sakatat

a. Evcil Hayvanlar Bulaşıcı Hastalıklar Kontrol Yasası ile belirlenmiş toynaklı hayvanların eti, atların ve kuşların eti ve bağırsakları, karantinaya tabidir.

b. Bu yasanın 43. Maddesinde listelenen bölgeler dışında (34 bölge) başka bölgelerden ithalat yapmak mümkündür. Bundan başka, Japon standartlarına uygun ısıl işlem görmüş et, bu yasanın 43. Maddesindeki bölgelerden ithal edilebilir. (Bk. s. 38)

c. Et ya da yenilebilir sakatat ithal ederken, bir ithalat kontrol başvurusu ve ihraç eden ülkenin konuyla ilgili Kamu Kuruluşun (Tarım ve Köy İşleri Bakanlığı, Koruma ve Kontrol Genel Müdürlüğü) verdiği bir muayene belgesi, Hayvan Karantina İstasyonuna verilmelidir.

d. Hayvan Karantina İstasyonu, ürünün kaçak olmadığını teyit ettikten ve uygun kontrol belgesi eklendikten sonra, ithal edilecek ürünlerin muayenesini yapar ve ürünlerin, evcil hayvanları etkileyen bulaşıcı hastalıkları yayabilecek herhangi bir maddeden arınmış olduğu görüldükten sonra bir ithalat karantina belgesi verir.

#### (2) Hazır et ürünleri, Sosisler vb. dahil

a. Bu maddeye Evcil Hayvanlar Bulaşıcı Hastalıklar Kontrol Yasası tarafından belirlenmiş toynaklı hayvanlar, atlar ya da kuşların eti ve bağırsakları kullanılarak yapılmış hazır et ürünleri söz konusu olacaktır.

b. Jambon, sosis ve domuz pastırması, 43. Maddede listelenen (34 bölge) ve 43. Maddedeki 1 nolu listenin (8 bölge) dışındaki bölgelerden ithal edilebilir. (Bk. s. 38).

### (3) Hayvan Karantinası Usulleri

a. İthalatçılar, bir ithalat kontrol başvurusu ve ilgili kamu kuruluşun (Tarım ve Köy İşleri Bakanlığı, Koruma ve Kontrol Genel Müdürlüğü) verdiği bir kontrol belgesini, Hayvan Karantina İstasyonunda ya da limanlardaki ya da hava limanlarındaki belirtilen gümrük depolarında muayene edilecek olan, yük olarak ithal edilen etler ve hazır ürünler için, Hayvan Karantina İstasyonuna verecektir. Yabancı yolcularca getirilen eşya hava limanında, hayvan karantina bölümünde muayene edilecektir.

b. Ürünlerin kaçak olmadığı ve ihraç eden ülkenin ilgili kamu kuruluşunun muayene belgesi olduğunun teyidinden sonra, bu ürünler muayene edilecektir. Muayene sonucu, evcil hayvanları etkileyen bulaşıcı hastalıklara neden olan herhangi bir maddenin yayılma olasılığının bulunmadığı tespit edildiğinde, hayvan karantina görevlisi tarafından, bir ithalat karantina belgesi verilecektir.

#### <Gıda Sağlık Yasası gereğince muayene usulleri>

- a. Etler ya da hazır et ürünü, ekte, evcil hayvanları etkileyen bulaşıcı hastalıklara neden olan herhangi bir maddenin yayılma olasılığı olmadığını beyan eden bir ihraç eden ülkenin ilgi kamu kuruluşunun bir sağlık belgesi olmaksızın ithal edilecektir
- b. Et ya da gıdaya ilişkin ithalat prosedürleri için bk. sayfa 35.

#### <Gıda Katkı Maddeleri ile ilgili Yönetmelikler>

- a. Gıda Katkı Maddeleri kullanımı, Gıda Sağlık Yasası ile kısıtlanmıştır. Bu yasanın 6. Maddesinin hükümleri gereği, yalnızca bireysel olarak belirlenmiş gıda katkı maddelerine izin verilmektedir.
- b. Gıda katkı maddeleri, (a) sınırlı gıda kullanımı olanlar, (b) sınırlı amaç kullanımı olanlar ve (c) sınırlı içerik kullanımı olanlar olmak üzere ayrılmaktadır.
- c. Gıda katkı maddeleri kalıntıları, ürünün son halinde bulunmamalıdır. Bazı istisnalarla, bütün gıda katkı maddelerini etiketlendirmek gerekmektedir.
- d. Ek olarak, bu yasanın 11. Maddesi gereği, gıdanın adı, üretici (ithalatçı) ve üreticinin (ithalatçının) fabrikalarının adının yanı sıra, konteyner/kolilerin içindeki gıdanın üretim tarihi/yılı ve koruma yöntemi tanımlanacaktır.

#### <JAS (Japon Tarım Standardı - Japanese Agricultural Standard) sistemi>

##### (1) Kalite Etiketi

Jambonlar ve sosisler dahil olmak üzere, et ürünleri için, gıda adı ve etlerin menşe ülkesi, ve gıda adı, içindekiler, içindekilerin miktarı, açık tarih ve koruma yöntemlerinin, JAS yasasının Temmuz 1999 tarihindeki revizyonuna uygun olarak etiket üzerinde olması gerekmektedir.

##### (2) JAS markasının taşınması

a. Jambon, sosis ve domuz pastırması dahil olmak üzere, hazır et ürünleri için, gümrükmeden sonra, JAS standardı belgelendirme kuruluşlarına başvurarak, bir JAS markası yapılandırılabilir. Ancak, JAS

markasının yapıştırılması, üreticinin (ithalatçı) takdirine bağlıdır ve zorunlu değildir. Halen, jambon, sosis vb. gibi 12 hazır et ürünü kalemi JAS markası için uygundur.

b. Bundan başka, Tarım, Orman ve Su Ürünleri Bakanlığı tarafından tanınmış olan, "bir kabul Edilmiş Yabancı Belgelendirme Kuruluşu" tarafından hazırlanan muayene verileri kullanılarak JAS standardı belgelendirmesi geçerlidir.

#### Gıda Sağlık Yasası gereği Et ve Hazır Et Ürünlerinin Taşınması Gereken Özellikler

Ürünler	Standartlar
<Yenebilir kuş yumurtaları> Sterilize edilmiş yumurta küspesi (tavuk yumurtası)	Salmonella: Negatif (BPW, TT ortamı ve RV ortamı ile 25g'da zenginleştirilmiş kültür Salmonella ayrıldıktan ve H2S (MLCB, DHL ve XDL, vb.) ile ayırt edilen bir ortamla ve H2L üretmeyen ve Salmonelladan ayırt edilebilen bir ortamla <BGS, BGM (iyileştirilmiş BGA), geri akım ortamı ve SMID ve benzeri> kültürlendikten ve TSI, LIM ya da LIA ortamlarına aşılardan tanımlandıktan sonra)
Sterilize edilmemiş yumurta küspesi (Tavuk yumurtası) (1) Genel standart <Et ürünleri> (2) (2) Bireysel standart <Kurutulmuş et ürünleri>	Bakteri sayımı 1,000,000/g ya da daha az (standart yüzey plakası yöntemi) Potasyum nitrat: 0.070g/kg ya da daha az E coli: Negatif (0.1gx5 içinde EC kültür ortamı yöntemi) Su aktivitesi: 0.87'den az En olası E coli sayısı: 100/g (EC ortamı)
<Isıl İşlemden geçmemiş et ürünleri>	Sarı stafilokok: 1000g ya da daha az (Yumurta sarısı eklenmiş mannitol tuzu

<p>&lt;Özel Isıl İşlemden geçmiş et ürünleri&gt;</p> <p>&lt;Isıl işlemden geçmiş et ürünleri&gt;</p> <p>Konteynerlere/paketlere konulduktan sonra sterilize edilmiş</p>	<p>agar ortamları yöntemi)</p> <p>Salmonella içeren bakteri: Negatif (EEM et suyu zenginleştirilmiş yöntem +25g'da MLCB ya da DHL kültür ortamı yöntemi)</p> <p>En olası E coli sayısı: 100/g (EC ortamında)</p> <p>Sarı stafilokok: 1000g ya da daha az (Yumurta sarısı eklenmiş mannitol tuzu agar ortamları yöntemi)</p> <p>Clostridium içeren bakteri: 1,000/g ya da daha az (Clostridium kültür ortamı yöntemi)</p> <p>Salmonella içeren bakteri: Negatif (EEM et suyu ile zenginleştirilmiş yöntem +25g'da MLCB ya da DHL kültür ortamı yöntemi)</p> <p>Koliform grubu: Negatif (1gx3 içinde B.G.L. B kültür ortamı yöntemi)</p> <p>Clostridium içeren bakteri: 1,000/g ya da daha az (Clostridium kültür ortamı yöntemi)</p> <p>Isı ile sterilize edildikten sonra ambalaj konteynerine konulmuş</p>
<p>Balina eti ürünleri</p>	<p>E. Coli: Negatif (0.1gx5 içinde EC kültür ortamı yöntemi)</p> <p>Sarı stafilokok: 1,000/g ya da daha az (Yumurta sarısı eklenmiş mannitol tuzu agar ortamları yöntemi)</p> <p>Salmonella içeren bakteri: Negatif (EEM et suyu ile zenginleştirilmiş yöntem +25g'da MLCB ya da DHL kültür ortamı yöntemi)</p> <p>Koliform grubu: Negatif (1gx3 içinde B.G.L. B kültür ortamı yöntemi)</p> <p>Potasyum nitrat: 0.070g ya da daha az (balina eti pastırması)</p>

Yasa ve Yönetmeliğin Adı	İlgili Kuruluş	Tel
Evcil Hayvan Bulaşıcı Hastalıklar Kontrol Yasası	Uluslararası Hayvan Sağlık İşleri Ofisi, Hayvan Sağlığı Dairesi, Besicilik Sanayii Bürosu, Tarım, Orman ve Balıkçılık Bakanlığı	30-3591-6584
Gıda Hıfzısıhha Yasası	Gıda Sağlık Dairesi, Çevre Sağlığı Bürosu, Sağlık ve Refah Bakanlığı	03-3503-1711

Japon Standardı	Tarım	Standart ve Etiketlendirme Dairesi, Gıda ve Pazarlama Bürosu, Tarım, Orman ve Balıkçılık Bakanlığı	03-3501-1511
		Japon Tarımsal Standart Birliği	03-3249-7210
		Japon Et İşleyicileri Birliği	03-3444-1211

## 2.DİĞER HAYVANSAL ÜRÜNLER

HS NUMARALARI	ÜRÜNLER	HUKUKİ DÜZENLEMELER
05-01	İnsan saçı	

05-02	Domuz ve yaban domuzu kıl ve tüyü	Evcil Hayvanlar Bulaşıcı Hastalıklar Kontrol Yasası
05-03	At kılı	Evcil Hayvanlar Bulaşıcı Hastalıklar Kontrol Yasası
05-04	Hayvanların bağırsak ve mesaneleri (taze, soğutulmuş, dondurulmuş, tuzlu vs.)	Evcil Hayvanlar Bulaşıcı Hastalıklar Kontrol Yasası Gıda Sağlık Yasası
05-05	Kuşların derisi, tüyü ile birlikte	Evcil Hayvanlar Bulaşıcı Hastalıklar Kontrol Yasası Yabani Yaşamı Koruma ve Avlanma Yasası
05-06	Kemik ve boynuz içi	Evcil Hayvanlar Bulaşıcı Hastalıklar Kontrol Yasası
05-07	Fildişi, kaplumbağa kabuğu vs.	
05-10	Esmeramber vs.	Evcil Hayvanlar Bulaşıcı Hastalıklar Kontrol Yasası Eczacılık İşleri Kanunu
05-11	Diğer hayvansal ürünler	Evcil Hayvanlar Bulaşıcı Hastalıklar Kontrol Yasası
15-01	Domuz yağı ve tavuk yağı	Gıda Sağlık Yasası
15-02	Büyükbaş hayvan, koyun ya da keçilerin yağı	Evcil Hayvanlar Bulaşıcı Hastalıklar Kontrol Yasası
15-03	Domuz yağı asidi, sıvı domuz yağı	
15-04	Balıkların ve deniz memelilerinin sıvı ve katı yağları	Gıda Sağlık Yasası
15-05	Yün yağı ve bundan çıkartılan yağlı maddeler	
15-06	Diğer katı ve sıvı hayvani yağlar	
41-01	Büyükbaş ya da at türü hayvanların ham derileri	
41-02	Koyun ya da kuzu ham derileri	Evcil Hayvanlar Bulaşıcı Hastalıklar Kontrol Yasası
41-03	Diğer ham deriler	
41-04	Büyükbaş ya da at türü hayvanların tüyleri üzerinde olmayan derisi	
41-05	Koyun ya da kuzu derisi (Yünü üzerinde olmadan)	
41-06	Keçi ya da oğlak derisi (kılı üzerinde olmaksızın)	
41-07	Diğer hayvanların derisi (tüyleri üzerinde olmadan)	
43-01	Kürklü ham deri (41-01'den 41-03'e kadar hariç)	Hayvan Hastalıkları Kontrol Kanunu Yaban Yaşamını Koruma ve Avlanma Yasası
43-02	Tabaklanmış ya da sepilenmiş kürklü deri	Yaban Yaşamını Koruma ve Avlanma Yasası

Not 1: 05-06,05-07,41-07,43-01 ve 43-02'de bulunan hayvansal ürünler ithalatı Washington Sözleşmesi kapsamında gerçekleşmektedir.

### <Hayvan Karantinası>

- a) Hayvan karantinasının konuları yukarıda sözü edilen hayvanların kemiği, derisi, tüyü ve toynaklarıdır (çatal tırnaklı hayvanlar, atlar ve kanatlı hayvanlar). Fakat işlenmiş deri ürünleri hayvan karantinasına konu değildir.
- b) Yiyecek için hayvansal ürünler Madde 43'de sıralanmış olan bölgelerden (34. Bölge) başka yerlerden ithal edilebilir.
- c) Gıda olarak kullanılmayan hayvansal ürünler herhangi bir bölgeden ithal edilebilir.
- d) Kontrol sırasında, ihraç eden ülkenin devleti tarafından tanzim edilmiş olan bu muayene sertifikasının, ürünler yiyecek için olsun, olmasın Hayvan Karantina İstasyonuna ibrazı gerekmektedir.
- e) Ürünün ithalinin yasaklanmış olmadığını ve uygun muayene sertifikasının ekli olduğunu teyit eden Hayvan Karantina İstasyonu ithal edilecek olan ürünlerin muayenesini yapan ve eğer karantina memuru evcil hayvanları etkileyen enfeksiyöz hastalıklara neden olacak herhangi bir vasıta ihtimali olmadığını kabul ederse bir ithalat karantina sertifikası tanzim eder.

### <Washington Sözleşmesi ile belirlenen hayvan kısımları ve işlenmiş ürünler>

- a) Ek I'de soyu tükenme tehlikesinde bulunan bitki ve hayvan çeşitleri olarak sınıflandırılmış olan hayvanlar.  
Genellikle ticari amaçlı hiçbir alışverişe izin verilmez (doldurmak, derim ve kemik, orangutanlar dahil, kaplanlar v.s.)
- b) Ek II'de soyu tükenme tehlikesinde bulunan bitki ve hayvanlarda sınıflandırılmış olan hayvanlar için, ticaret sıkı bir şekilde kısıtlanmış olmadıkça, ticari işlem mümkündür. İhraç eden ülkenin kontrol merciinden, bilimsel yetkili mercilerin kabulüyle bir ihracat lisansı elde etmek gerekmektedir. Ayrıca METI'nın bir Peşin Teyidi istemektedir (doldurma, deri ve kemik, papağanlar ve aslanlar dahil)
- c) Ek III'de sınıflandırılan hayvanlar: İhracatı yapan ülkeden bir ihracat lisansı almak gereklidir (belirli bir ülkeden belirli bir cinsin ithalatı). Buna ek olarak, bir menşe şahadetnamesi istenmektedir (doldurma, deri ve kemik, deniz filleri {Kanada} ve su aygırı {Gana} dahil). Ticari amaçlı işlem mümkündür.
- d) Belirlenmiş ülkelerden Ekler II ve III'de sıralanan cinsleri ithal ederken bu ülkelerden bir ihracat lisansı ve diğer ülkelerden menşe şahadetnamesi gümrük idaresine verilecektir. Ayrıca, METI'nın Ön Teyidi gerekmektedir.

### <Yaban Hayvanları Koruma ve Avcılık Kanunu ile sınırlandırılan kuş ve hayvanların ithalatı>

- a) Başbakanlık Listesinde bulunan kuşlar ve hayvanlar bu kanuna tabidir.  
Kuşlar: Bakır sülün, Japon grosbeak'ı, Çin grosbeak'ı, şakrak kuşu, doğu cinsi greenfinch (Flurya), siskin, crossbill, sarı boğazlı bunting, Japon cinsi sarı bunting, bunting, tarla kuşu, Japon cinsi White eye, çeşitli türlerdeki baştankara, söğüt arıkuşu, kömür baştankara, nergis fly-catcher, , mavi ve beyaz flycatcher, çalı bülbülü, esmer

ardıçkuşu, Sibiry kızılgırdanı, Sibiry mavi ardıç kuşu, mandarin ördeđi (yukarıdakiler canlı kuşlardır), ve bakır sülün ile mandalin ördeđinin doldurulmuş çeşitleri ve tüy ürünleri.

Vahşi hayvanlar: Tilki, Asya rakunu, porsuk, samur, gelincik, sincap, dev uçan sincap ve antilop (yukarıdakiler canlı hayvanlardır), ve Asya rakunu, gelincik, sincap, dev uçan sincap ve antilop'un kürk ve kürklü ürünleri.

(Not) Kuş yumurtaları: Tohum Koruma Yasası'nın 4. Maddesi 3. Paragrafında hükme bağlanan evcil nadir vahşi bitki ve hayvan çeşitlerinin dışındaki her türlü kuş yumurtası ithalatında (belirtilen evcil nadir vahşi bitki ve hayvan çeşitleri hariç), Kuş ve Hayvan Kanununa göre hiçbir prosedür gerekli değildir. Bunun yerine cinslerin korunmasına dayalı izin alınması gerekmektedir.

b) Yukarıda sözü edilen Başbakanlık listesinde hükme bağlanan kuş ve hayvanların ithalatı menşe ülke tarafından düzenlenen ve bu kuş ve hayvanların uygun şekilde yakalandığını ya da ihracatına izin verildiğini gösteren bir sertifika ile birlikte gerçekleştirilmektedir. Bu prosedür eşdeğer bir hukuki sistemi olmayan ülkeler için geçerli olmayacaktır.

< Gıda Sağlık Yasasına göre muayene prosedürleri >

- a) Tarım ve Köy İşleri Bakanlığı Koruma ve Kontrol Genel Müdürlüğü tarafından verilmiş olan ve evcil hayvanları etkileyen bulaşıcı (enfeksiyöz) hastalıklara neden olacak herhangi bir etkeni yayma ihtimali olmadığını beyan eden bir muayene sertifikası beraberinde olmaksızın hiçbir et ya da işlenmiş ürün ithal edilmeyecektir.
- b) Et v.s. dahil ithalat prosedürleri için ilgili materyale bakınız (s. 35)

Kanun ve Yönetmeliğin Adı	İlgili Kuruluş	Telefon
Evcil Hayvanlar Bulaşıcı Hastalıklar Kontrol Yasası	Uluslararası Hayvan Sağlık İşleri Bürosu, Hayvan Sağlığı Bölümü Canlı Hayvan Sağlığı Bürosu Tarım, Ormancılık ve Su Ürünleri Bakanlığı	03-3591-6584

Vahşi Hayvan ve Bitki Örtüsünün tehlikede olan türleri hakkında Uluslararası Ticaret Hakkında Sözleşme (Washington Sözleşmesi)	(Doldurulmuş Hayvanlar ve İşlenmiş Ürünler) İthalat Bölümü Uluslararası Ticaret İdare Bürosu Uluslararası Ticaret ve Sanayi Bakanlığı	03-3501-1511
	(Hayvanlar) Tarım ve Su Ürünleri Bürosu Genel İşler Bölümü Uluslararası Ticaret İdare Bürosu Uluslararası Ticaret ve Sanayi Bakanlığı	03-3501-1501
Yaban Yaşamını Koruma ve Avlanma Yasası	Çevre Bakanlığı, Doğayı Koruma Bürosu, Yaban Hayatı Bölümü	03-3581-3351
Gıda Sağlık Yasası	Sağlık ve Refah Bakanlığı Çevre Sağlığı Bürosu Gıda Sağlık Bölümü	03-3503-1711
Eczacılık İşleri Kanunu	Sağlık ve Refah Bakanlığı Eczacılık ve Tıbbi Güvenlik Bürosu Planlama Bölümü	03-3501-4875

### 3.SU ÜRÜNLERİ VE İŞLENMİŞ SU ÜRÜNLERİ

HS NUMARALARI	MADDELER	HUKUKİ DÜZENLEMELER
03-01 03-02	Balık (canlı) Balık (taze ya da soğutulmuş, file hariç)	Gıda Sağlık Yasası Karantina Yasası
03-03 03-04	Balık (dondurulmuş, file hariç) Balık file	
03-05	Balık (kurutulmuş, tuzlanmış, tütsülenmiş) ya da balık unu ve ezmesi	Gıda Sağlık Yasası
03-06 03-07	Kabuklu su ürünleri (canlı, taze, dondurulmuş, kurutulmuş ya da tuzlanmış) Yumuşakçalar (canlı, taze, soğutulmuş, dondurulmuş, kurutulmuş, tuzlanmış ya da tütsülenmiş)	Gıda Sağlık Yasası Karantina Yasası
16-03 16-04	Balık, kabuklu su ürünlerinin ve yumuşakçaların ekstreleri İşlenmiş balık, havyar ve balık yumurtasından hazırlanmış havyar benzeri ürünler	Gıda Sağlık Yasası

16-05	İşlenmiş kabuklu su hayvanları ve yumuşakçalar	
-------	------------------------------------------------	--

Not 1: Ringa balığı, morina balığı, sardalya, istavrit, zargana, eskalop, kabuklu su ürünleri, mürekkep balığı, kalamar (mongo-ika hariç) ithalat Kotası (İ.K) çerçevesinde ithal edilen maddeleridir.

2: 03-01'de bulunan canlı balık ithalatı Washington Sözleşmesi kapsamında yapılmaktadır.

<Karantina>

Su ürünlerinin ithalatı için hiçbir yasaklanmış bölge belirlenmemiştir. Fakat kolera ile kirlenmiş bölgelerden ya da şüphelenilen bölgelerden gelen su ürünleri karantina kanununa göre muayeneye tabi olacaktır.

<Washington Sözleşmesi ile belirlenen balıklar>

- a) Ek I'da sınıflandırılan balıklar:  
Soyu tehlikede bulunan Bitki ve Hayvanların türlerinin genellikle ticaretine izin verilmez.  
Bu kategoriye sekiz tür bulunmakta olup, selentereler, v.b. dahildir.
- b) Ek II'de sınıflandırılan hayvanlar:  
Uluslararası ticareti sıkı kısıtlamalara tabi olmadıkça tehlikede olan bitki ve hayvanların ticaretine izin verilebilmektedir. Bunun için Tarım ve Köyişleri Bakanlığı Koruma ve Kontrol Genel Müdürlüğü tarafından düzenlenmiş kontrol belgesi ve bilimsel otoritelerin onayı gerekmektedir.  
Bu uygulamaya dahil olan Mersin balığının altı türü bulunmaktadır
- c) Ek III'de sınıflandırılan hayvanlar:  
İhracatçı ülkeden bir ihracat lisansı ile (spesifik türlerin spesifik bir ülkeden ithali için) bir menşe şahadetnamesi gerekmektedir.
- d) Belirtilen ülkelerden Ek II ve III'de bulunan türlerin ithalatında, bu ülkelerden bir ihracat lisansı ya da diğer ülkelerden bir menşe şahadetnamesi gümrük idaresine verilecektir. Ayrıca METI Ön Onayı gerekmektedir.  
(Not 1) Washington Sözleşmesi ile belirtilen hayvanlar için Uluslararası Ticaret ve Sanayi Bakanlığı gazetesine (31 Mart 1998), bakınız.

(Not 2) Ek II ve III'deki sınıflandırılan bitki ve hayvanlar için ithalat prosedürleri için sayfa 46-48'a bakınız.

<Katkı Maddeleri Hakkında düzenleme>

- a) Gıda Sağlık Yasasına ton balığı, yellowtail, v.s. dahil taze balıklara göre karbondioksit ilave edilemez.
- b) Kültür ve su ürünleri üretimini artırmak için kullanılan antibiyotik ya da mikrop öldürücü maddeler kullanılmasına bazen

izin verilmekte olup, bu kullanımın Japonya'daki standarda uygun olduğunun onayı gerekmektedir.

Örneğin oksitetrasiklin adlı antibiyotik maddeden sadece 0.10 ppm oranında bulunmasına izin verilmektedir.

- c) Su ürünleri arasında, kirpi balığının beraberinde, Tarım ve Köyişleri Bakanlığı Koruma ve Kontrol Genel Müdürlüğü'nün düzenlediği sağlık sertifikası bulunmalı ve ithalat bildirimini bir bölümü olarak, türü ve nereden elde edildiğini bildirmelidir.
- d) Ayrıca, muayeneden sonra kontrolün gerekli olduğu sonucuna varılırsa bir kontrolör yerinde kontrol yapacaktır. Bu kontrolün başarıyla tamamlanması halinde, gıda ithalat bildirimini "onaylandı" diye kaşelenecektir, eğer reddedilirse ithalatçılara malı imha etmeleri ya da iade etmeleri talimatı verilecektir.
- e) dondurulmuş gıdalar için aranan kriterler dondurulmuş balık filetosu ve sashimi yapımı için soyulmuş kabuklular için de geçerli olup, buna göre 1 gramlık örnek başına basil sayısı 100,000 ya da daha az olmalı ve kolon basili bulunmamalıdır.
- f) Ayrıca, ısıtılma işlemine tabi tutulduktan sonra dondurulmuş olan işlenmiş su ürünlerinin (ısıtıldıktan sonra işlenen dondurulmuş gıdalar) 1 (bir) gramlık ürün başına 3,000,000 ya da daha az basil içermeleri gerekmekte olup ecektir ve Escherichia coli (E. coli) bulunmamalıdır.
- g) Diğer kurutulmuş, tuzlanmış, işlenmiş su ürünleri, koruyucu maddeler, v.s. dahil katkı maddeleri standartlarına uygun olmalıdır.

<Gıda Sağlık Yasasına göre kontrol prosedürleri>

- a) İthalatçılardan Gıda Sağlığı Yasası çerçevesinde, ithal yeri için Karantina İstasyonunun Gıda Sağlığı Muayene bölümüne ithalat bildirimini iki suretini vermeleri istenmektedir. Karantina İstasyonundaki muayene ve kontrolden sonra hiçbir sorun bulunmamışsa bildirim "Onaylandı" olarak kaşelenecek ve bir sureti ithalatçıya iade edilecektir.
- b) İthalat prosedürleri için sayfa 60'e bakınız.

<JAS Standart sistemi>

(1) Kalite Etiketlemesi

Taze su ürünleri için yiyeceklerin adları ve menşe ülke ve işlenmiş su ürünleri için gıdaların adları, hammaddeleri, içindekilerin miktarı, üretici, açık tarih, ve koruma ve saklama yöntemi etiketin üzerinde bulunacaktır.

(2) Bir JAS markasının (etiketinin) yapıştırılması

- a. JAS markası, balık, et, jambonlar, sosisler v.s. dahil su ürünleri için gümrükten geçtikten sonra JAS standardı belgeleme organizasyonlarına başvurarak yapıştırılabilir. Bir JAS markasının kullanımı üreticinin (ithalatçının) tercihi olup, zorunlu değildir. İşlenmiş su ürünleri özel ambalajlanmış, kaynatılmış balık ezmelerini, işlenmiş deniz kirpisi, kıvam arttırıcı maddeler, karışık ve soslu deniz kirpisi, Keziribushi (kurutulmuş bonito yongaları), balık jambon ve sosisi, kamaboko (katkı maddesi içeren kaynatılmış balık ezmesi), kurutulmuş küçük sardalya v.s. yi içermektedir.

b. JAS standart belgelemesi Onaylanmış bir Yabancı Belgeleme Organizasyonundan" alınan muayene verilerini kullanarak alınabilir, bu yabancı belgeleme organizasyonu, Tarım Ormancılık ve Su Ürünleri Bakanlığı tarafından kabul edilmiş olmalıdır.

**Gıda Sağlık Yasası Çerçevesinden Su Ürünlerinin Sahip Olması Gereken Özellikler (Özet)**

Ürünler	Standartlar
Balık Köftesi  Somon yumurtası, tuzlanmış somon yumurtası Morina balığı yumurtası Dondurulmuş, haşlanmış ahtapot  Çiğ olarak tüketilecek istiridye  Çiğ yemek için dondurulmuş su ürünleri	Koliform Grubu:Negatif (Balık Köftesi hariç) (1gx3'de B.G.L.B kültür ortamı metodu) Potasyum nitrat:0.050g/kg ya da daha az (Fakat, sadece balık sosisi ve balık salamı içindir) Potasyum nitrat:0.050g/kg ya da daha az  Bakteri sayımı 100.000 g ya da daha az (standart yüzey metodu) Koliform Grubu:Negatif (0.01gx2'de desokishicorrat kültür medyum metodu) Bakteri sayımı 50.000 /g ya da daha az (standart yüzey metodu) En olası E.Coli sayısı 230/100g ya da daha az (EC kültür medyum metodu) Bakteri sayımı 100.000 g ya da daha az (standart yüzey metodu) Koliform Grubu:Negatif (0.01gx2'de desokishicorrat kültür medyum metodu)

Kanun ve Yönetmelik Adı	İlgili Kuruluş	Telefon
Karantina Yasası	Sağlık ve Refah Bakanlığı Çevre Sağlığı Bürosu Gıda Sağlık Bölümü Liman Sağlık İdaresi Bürosu	03-3503-1711
Tehlikede olan Vahşi Hayvan ve Bitki türleri hakkında Uluslararası Ticaret Hakkında Sözleşme (Washington Sözleşmesi)	(Doldurulmuş Hayvanlar ve İşlenmiş Ürünler) İthalat Bölümü Uluslararası Ticaret İdare Bürosu Uluslararası Ticaret ve Sanayi Bakanlığı	03-3501-1511
	(Balık) Tarım ve Su ürünleri Bürosu Genel İşler Bölümü Uluslararası Ticaret İdare Bürosu Uluslararası Ticaret ve Sanayi Bakanlığı	03-3501-1511

Gıda Sağlık Yasası	Sağlık ve Refah Bakanlığı Çevre Sağlığı Bürosu Gıda Sağlık Bölümü	03-3501-1711
Japon Tarım Standartı	Standartlar ve Etiketleme Bölümü Gıda ve Pazarlama Bürosu Tarım, Orman ve Su Ürünleri Bakanlığı	03-3502-8111
	Japon Tarım Standartı Birliği	03-3249-7120
	Japonya Dondurulmuş Gıda Denetleme Birliği	03-3438-1411

#### 4.SÜT ÜRÜNLERİ V.S.

HS NUMARALARI	ÜRÜNLER	HUKUKİ DÜZENLEMELER
04-01	Süt ve Krema	Evcil Hayvanlar Bulaşıcı Hastalıklar Kontrol Yasası Gıda Sağlık Yasası
04-02	Süt ve Krema (konsantre ya da kurutulmuş ya da ilave edilmiş şeker veya başka tatlandırıcı madde içeren)	Gıda Sağlık Yasası
04-03	Fermente ya da asit içeren süt ya da krema	
04-04	Süt suyu	
04-05	Tereyağı ve krema halinde süt ürünleri	
04-06	Peynir ve lor peyniri	Gıda Sağlık Yasası
04-07	Kuş yumurtası (kabuklu, taze, konserve ya da pişirilmiş)	Gıda Sağlık Yasası Evcil Hayvanlar Bulaşıcı Hastalıklar Kontrol Yasası
04-08	Kabuksuz kuş yumurtası	Gıda Sağlık Yasası Evcil Hayvanlar Bulaşıcı Hastalıklar Kontrol Yasası Yabani Yaşamı Koruma ve Avlanma Yasası
04-09 04-10	Doğal bal Diğer yenilebilen hayvansal ürünler	Gıda Sağlık Yasası

<Hayvan Karantinası>

Taze süt hayvan karantinasına tabidir.

Peynir dahil, işlenmiş ürünler hayvan karantinasına tabi değildir.

- a) Taze süt ithalatçıların Hayvan Karantina İstasyonuna Tarım ve Köyişleri Bakanlığı Koruma ve Kontrol Genel Müdürlüğü tarafından Evcil Hayvanlar Bulaşıcı Hastalık Kanunu ve Gıda Sağlık Yasası hükümlerine uygun olarak düzenlenmiş bir kontrol belgesi ile bir ithalat kontrol başvurusu vermeleri gerekmektedir.
- b) Uygun şekilde düzenlenmiş kontrol belgesi onaylandığı ve muayene sonucunda ürünlerin hiçbirinde bulaşıcı bir hayvan hastalığına neden olabilecek bir etken bulunmadığında bir ithalat karantina sertifikası verilir.

<Gıda Sağlık Yasasına göre muayene prosedürü>

- a) Süt ürünleri ithalatçıları, ithalatın gerçekleşeceği yerde Gıda Sağlık Yasası çerçevesinde bulunan Karantina İstasyonunun Gıda Sağlığı Muayene bölümüne iki adet "Gıda için İthalat Bildirimi" vereceklerdir.

Eğer karantina istasyonundaki muayeneden sonra hiçbir problem bulunmazsa bu bildirim "Onaylandı" kaşesiyle damgalanacak ve onayın sureti ithalatçıya iade edilecektir.

İthalat prosedürleri için sayfa 60'e bakınız.

- b) Ayrıca, muayenenin sonucu olarak ürünleri inceleyip, kontrol etmek gerekli görüldüğünde kontrolör tarafından yerinde bir teftiş yapılacaktır.

Eğer kontrol sonuçları kabul edilirse, gıda ithalat bildirimini "Onaylandı" olarak kaşelenecektir; eğer reddedilirse karantina istasyonundan yetkili birisi tarafından imha etme ya da yeniden nakliye talimatı verilecektir.

- c) Gıda Sağlık Yasası, Bakanlığın talimatında hükme bağlandığı şekilde süt ve süt ürünlerinin sahip olması gereken özellikleri belirler, bazı durumlarda Bakanlık imalat ve koruma yöntemleri için standartlar koyar.

- d) Doğal peynirin listeria cinsi bakteri ile kontaminasyonu son zamanlarda bir problem haline gelmiş bulunmaktadır. Dolayısıyla bütün ülkelerden ithal edilen doğal yumuşak ve yarı yumuşak peynirler kontrole tabidir.

- e) Fermente süt (yoğurt) ve dondurmanın sahip olması gereken özellikler yağ olmayan katı madde oranı, laktik asit bakterileri seviyesi ve koliform basili grupları için tespit edilmiştir.

#### Gıda Sağlık Kanununa Tabi Süt Ürünleri Spesifikasyonları (Özet)

Ürünler	Spesifikasyonlar
Yağsız Süt	Süttozu %8 veya daha fazla Sütün yağ oranı %0,5 Özgül ağırlık (15C°'de) 1.032-1.038 Asitlik (laktik asit olarak) %0.18 veya daha az Bakteri Sayımı (1ml başına standart yüzey levha metoduyla) 50,000 veya daha az Koliform grubu Negatif
İşlenmiş	Süttozu

Süt	%8 veya daha fazla Asitlik (laktik asit olarak) %0.18 veya daha az Bakteri Sayımı (1ml başına standart yüzey levha metoduyla) 50,000 veya daha az Koliform grubu Negatif
Krema	Sütün yağ oranı %18.0 veya daha fazla Asitlik (laktik asit olarak) %0.20 veya daha az Bakteri Sayımı (1ml başına standart yüzey levha metoduyla) 100,000 veya daha az Koliform grubu Negatif
Tereyağ	Sütün yağ oranı %80.0 veya daha fazla Su oranı %17.0 veya daha az Koliform grubu Negatif
Sıvı Tereyağ	Sütün yağ oranı %99.3 veya daha fazla Su oranı %0.5 veya daha az Koliform grubu Negatif
İşlenmiş peynir	Süt katı maddesi %40.0 veya daha fazla Koliform grubu Negatif
Konsantre peyniraltı suyu	Süt katı maddesi %25.0 veya daha fazla Koliform grubu Negatif

<Etiketleme Kuralları>

Peynir Adil Ticaret Konseyi, Haksız Kazanç ve Yanıltıcı Sunumu Önleme Kanunu çerçevesinde sanayinin kendi kendini düzenlemesi olarak "Peynirin sunumu ile ilgili adil rekabet kuralları" nı hazırlanmış bulunmaktadır.

<Yabani Hayvanları Koruma ve Avcılık Kanunu çerçevesinde kuş ve hayvanların ithalatı>

a) Başbakanlık Listesinde bulunan kuşlar ve hayvanlar bu kanuna tabidir.

Kuşlar: Bakır sülün, Japon grosbeak'ı, Çin grosbeak'ı, şakrak kuşu, doğa greenfinch'i (Flurya), siskin, crossbill, sarı boğazlı bunting, Japon sarı bunting, bunting, tarla kuşu, Japon White eye'sı, çeşitli baştankara, söğüt arıkuşu, coal baştankara, nergis fly-catcher, , mavi ve beyaz flycatcher, çalı bülbülü,

esmer ardıçkuşu, Sibirya kızılgerdanı, Sibirya mavi ardıçkuşu, mandarin ördeği (yukarıda sayılan cinsler canlı kuşlardır), ve bakır sülün ile mandalin ördeğinin doldurulmuş çeşitleri ve tüy ürünleri.

Vahşi hayvanlar: Tilki, Asya rakunu, porsuk, samur, gelincik, sincap, dev uçan sincap ve antilop (yukarıdaki cinsler canlı hayvanlardır), ve Asya rakunu, gelincik, sincap, dev uçan sincap ve antilop'un kürk ve kürk ürünleri.

(Not) Kuş yumurtaları: Tohum Koruma Yasası'nın 4. Maddesi 3. Paragrafı çerçevesinde hükme bağlanan evcil nadir vahşi bitki ve hayvan çeşitlerinin dışındaki her türlü kuş yumurtasını ithal ederken (belirtilen evcil nadir vahşi bitki ve hayvan çeşitleri hariç), Kuş ve Hayvan Kanununa göre hiçbir prosedür gerekli değildir. Bunun yerine cinslerin korunmasına dayalı izin alma prosedürleri gerekmektedir.

b) Yukarıda sözü edilen ve Başbakanlık tarafından düzenlenmiş olan kuş ve hayvanların ithalatı menşe ülke tarafından düzenlenen ve bu kuş ve hayvanların uygun şekilde yakalandığını ya da ihracatına izin verildiğini gösteren bir sertifika ile birlikte olacaktır. Söz konusu prosedür böyle hukuki sistemleri olmayan ülkeler için geçerli değildir.

<JAS Standart Sistemi>

(1) Kalite Etiketlemesi

JAS kanununun Temmuz 1999'daki revizyonuna göre, süt ürünleri etiket üzerinde ürünün adının, içerdiği maddelerin adı ve miktarı, üreticilerin, tarih ve koruma yöntemlerinin bulundurulmalıdır.

(2) Bir JAS etiketi taşımak>

a) Bir JAS işaretini belgeleme organizasyonlarına başvurarak taşımak mümkündür. Fakat JAS işaretinin kullanımı üreticinin tercihi olup mecburi değildir.

b) JAS standart belgelemesi "Onaylanmış bir Yabancı Belgeleme Organizasyonundan alınan kontrol verilerini kullanarak alınabilir, bu yabancı belgeleme organizasyonu, Tarım Ormancılık ve Su Ürünleri Bakanlığı tarafından kabul edilmiş olmalıdır.

c) Süt ürünleri JAS standardı JAS standardı tescil organizasyonundan sağlayabilirler. Aşağıdaki süt ürünleri için JAS standardı mevcuttur: dondurma, ticari kullanım için çiğ süt, tereyağı, şekersiz kondanse edilmiş süt (krema), tam yağlı süt tozu, tatlandırılmış süttozu ve yağsız süttozu.

Kanun ve Yönetmeliğin Adı	İlgili Kuruluş	Telefon
Evcil Hayvanlar Bulaşıcı Hastalıklar Kontrol Yasası	Uluslararası Hayvan Sağlık İşleri Bürosu, Hayvan Sağlığı Bölümü	03-3591-6584

	Canlı Hayvan Sağlığı Bürosu Tarım, Ormancılık ve Su Ürünleri Bakanlığı	
Yaban Yaşamını Koruma ve Avlanma Yasası	Çevre Bakanlığı, Doğayı Koruma Bürosu, Yaban Hayatı Bölümü	03-3581-3351
Gıda Sağlık Yasası	Sağlık ve Refah Bakanlığı Çevre Sağlığı Bürosu Veteriner Sağlık Bölümü	03-3503-1711

Kanun ve Yönetmeliğin Adı	İlgili Kuruluş	Telefon
Japon Tarım Standardı	Standartlar ve Etiketleme Bölümü Gıda ve Pazarlama Bürosu Tarım, Orman ve Su Ürünleri Bakanlığı	03-3502-8111
	Japon Tarım Standardı Birliği	03-3249-7120
	Japonya Süt Ürünleri Teknik Birliği	03-3264-1921
	Japonya Adil Peynir Ticareti Konseyi	03-3264-4131

#### 5.BİTKİLER, REÇİNELER, SEBZE SULARI VS.

HS NUMARALARI	ÜRÜNLER	HUKUKİ DÜZENLEMELER
06-01 06-02 06-03 06-04 12-09	Soğanlar, kökler vs. Diğer canlı bitkiler Kesme çiçekler Bitkilerin yaprak, dal ve diğer kısımları vs. Ekim amaçlı tohumlar	Bitki Koruma Yasası
12-10	Şerbetçi otu kozalağı	
12-11	İlaç ve böcek öldürücü amaçlı bitkiler	Bitki Koruma Yasası Zehirli ve Zararlı Maddeler Kontrol Yasası Eczacılık İşleri Kanunu
12-12	Deniz yosunu, diğer su yosunları, şeker pancarı vs.	Bitki Koruma Yasası Gıda Sağlık Yasası
12-13 12-14	Tahıl sapı ve dış yaprakları Gübre için pancar, diğer saman (kuru ot) vs	Bitki Koruma Yasası Evcil Hayvanlar Bulaşıcı Hastalıklar Kontrol Yasası
13-01	Laka, doğal zamklar, reçineler vs.	Gıda Sağlık Yasası Eczacılık İşleri Kanunu Kenevir (Haşhaş) Kontrol Yasası
13-02	Sebze özsu ve ekstreleri vs.	Zehirli ve Zararlı

		Maddeler Kontrol Yasası Eczacılık İşleri Kanunu Gıda Sağlık Yasası İçki Vergi Yasası Kenevir (Haşhaş) Kontrol Yasası Afyon Yasası
--	--	--------------------------------------------------------------------------------------------------------------------------------------------------

Not 1:Aşağıdakiler İthalat kotası (İ.K) maddeleridir

- (1)430 cm2/parçadan fazla olmayan dikdörtgen (kare dahil) kağıtsız levhalar haline getirilmiş yenebilir deniz yosunları
  - (2)Yenebilir deniz yosunu amanori (Porphyra türü) ve Porphyra türü ile karışık diğer deniz yosunları
  - (3)Diğer yenebilir deniz yosunları (aonori (Enteromorpha spp.) hitoegusa (Monostroma türü) torokombu (Kjellmaniella türü), kombu (Laminaria türü)ile sınırlı)
  - (4)Kendiri reçineleri
- 2:06-01'den 06-04'e kadar olan bitkiler ithalatı  
Washington sözleşmesiyle kontrol edilen bitkileri içermektedir.

<Bitki Karantinası>

(1)Bitki ticareti kanununa tabi olarak ithal edilen bitkiler kabaca şu bölümlere ayrılır (a) yasak, (b) ithalat kontrolü gerektiren maddeler ve (c) ithalat kontrolü gerektirmeyen maddeler.

yasak:

Dünyanın başka yerlerinde zarara neden olmuş fakat henüz Japonya'da zarar vermemiş olan zararlı böceklerin bulunduğu bilinen yerlerden yapılan ithalat, parazit böcekleri taşıyan bitkiler, böceklerin kendileri ve bu bölgelerin toprağı yasaklanmıştır.

İthalat kontrolüne tabi maddeler:

İthalat yasaklamasına girmeyen bitkiler, bunlara fidanlar, süs bitkileri, kesme çiçekler, soğanlar, tohumlar, meyve, sebze, tahıl, fasulye gibi taneli sebzeler, ağaç, baharat ve Çin tıbbı için hammaddeler girmektedir.

İthalat kontrolüne tabi olmayan maddeler:

Yüksek ölçüde işlenmiş kereste ve işlenmiş çay; bitki grubuna girmelerine rağmen kontrol gerektiren maddeler grubuna girmezler. Aynı zamanda aşağıdakiler de kontrole tabi değildir: (a) kereste, ağaç işleri, (b) mor salkım, mantar (şişe mantarı gibi), (c) Jüt çuval, pamuk, (d) işlenmiş çay, kurutulmuş şerbetçiotu çiçekleri, kurutulmuş bambu filizleri, (e) fermantasyonla işlenmiş vanilya taneleri, (f) sülfürik asit ya da alkolle v.s. işlenmiş bitkiler, (g) kayısı, incir, Amerika hurması, yangtao (shinasarunasi), erik, armut, jojoba, hurma, ananas, muz, papaya, üzüm, mango, şeftali ve longan, (h) hindistan cevizinin granüle iç perikarpı ve (i) perakende satış ambalajları içinde sıkıca paketlenmiş baharat.

(2)Bitki Salgın Hastalıklarının Önleme Prosedürü

a) İthalat yasağına girmeyen bitkiler bitki salgın hastalıklarının önleme prosedürlerine tabi olacaktır. fidanlar, süs bitkileri, kesme çiçekler, soğanlar, tohumlar, meyve, sebze, tahıl, fasulye gibi taneli sebzeler, ağaç, baharat ve Çin tıbbı için hammaddeler muayeneye tabi olacaktır.

- b) Karantina alanında, ihraç eden ülkenin uygun devlet mercii tarafından tanzim edilmiş olan muayene sertifikası eklenmiş olmalıdır.
- c) Muayeneden sonra, belirtilen karantina maddelerinde zararlı böcekler bulunma ihtimalinin hiç olmadığı belirlendikten sonra bir ithalat karantina sertifikası tanzim edilecektir. İlişikteki madde 9'un Tablo 1'ine, zararlı böcekler tarafından verilen hasarla ilgili kurallar için ve yasaklanan bitki ve bölgeler için bakınız. Fakat, tam bir dezenfeksiyon sistemi olan ülkeler için, ihraç eden ülkenin uygun devlet mercii tarafından tanzim edilmiş olan zararlı böceklerin bitkiyle birlikte bulunmalarının tamamen imkansız olduğunu beyan eden bir "bitki karantina sertifikası" ya da sureti verilecektir.

### (3)Denizaşırı ülkelerde karantina

Bazı yasak maddeler ürünlerin Tarım Ormancılık ve Su Ürünleri Bakanlığı'nca belirlenen standartlara uyması şartıyla ithal edilecektir.

Bu standart, bitkilerin cinslerini, çeşitlerini, üretim yerlerini, dezenfeksiyon prosedürlerini, nakliye yöntemlerini v.s. belirtir ve ihraç eden ülkenin devlet mercii tarafından yürütülen ihracat karantinasını, bu ülkelere ihracattan önce bir bitki karantina memurunu bu ülkelere (bölgelere) göndererek (sayfa 50'ye bakınız) teyit eder.

<Washington Sözleşmesi ile belirtilen bitkiler>

Ek I'deki bitkiler : cycad ve orkideler dahil 105 çeşit

Ek II'deki bitkiler : kaktüsler dahil 64 çeşit

Ek III'deki bitkiler : manolyalar dahil 7 çeşit

Buna ek olarak, Ek I'de sıralanan çeşitler için Uluslararası Ticaret ve Sanayi Bakanlığının ithalat tahsis ve kabulü gereklidir. Ek II ve III'deki çeşitleri belirli ülkelere ithal ederken, bu ülkelere bir ihraç lisansı, ya da çeşitler diğer ülkelere ithal edildiği zaman ithalatçılar gümrüğe bir menşe şahadetnamesi vereceklerdir (sayfa 46-48'a bakınız)

<Eczacılık İşleri Kanunu>

Bazı bitkiler tıbbi etkileri bakımından muayeneye tabi oldukları için bu kanuna göre, belediye'deki bitkisel ilaç görevlisinden ya da Sağlık ve Refah Bakanlığı Eczacılık ve Tıbbi Güvenlik Bürosu Muayene ve Rehberlik Bölümünden bu maddelerin Eczacılık İşleri Kanununa aykırı olup olmadığını önceden tespit ettirmek gerekmektedir.

Kanun ve Yönetmeliğin Adı	İlgili Kuruluş	Telefon
Bitki Koruma Yasası	Tarım Ormancılık ve Su Ürünleri Bakanlığı Tarımsal Üretim Bürosu	03-3501-3964

	Bitki Koruma Bölümü	
	Japon Bitkileri Karantina Kurumu	03-3453-5935
Vahşi Hayvan ve Bitki Örtüsünün tehlikede olan türleri hakkında Uluslararası Ticaret Hakkında Sözleşme (Washington Sözleşmesi)	(İşlenmiş Ürünler) Uluslararası Ticaret ve Sanayi Bakanlığı Uluslararası Ticaret İdare Bürosu İthalat Bölümü	03-3501-1511
	Uluslararası Ticaret ve Sanayi Bakanlığı Uluslararası Ticaret İdare Bürosu Genel İşler Bölümü Tarım ve Su ürünleri Bürosu	03-3501-1511
Zehirli ve Zararlı Maddeler Kontrol Yasası	Sağlık ve Refah Bakanlığı Güvenlik Bölümü, Eczacılık ve Tıbbi Güvenlik Bürosu	03-3501-4875

## 6.SEBZELER, MEYVELER VE HAZIR ÜRÜNLER

HS NUMARALARI	ÜRÜNLER	HUKUKİ DÜZENLEMELER
07-01 07-02 07-03 07-04 07-05 07-06 07-07 07-08	Patates Domates Soğan, sarımsak Lahana, karnabahar Marul, yeşil salata vs. Havuç, şalgam, turp vs. Salatalık vs. Bezelye ve fasulye	Bitki Koruma Yasası Gıda Sağlık Yasası
07-09	Diğer sebzeler	Bitki Koruma Yasası Gıda Sağlık Yasası Eczacılık İşleri Kanunu
07-10 07-11 07-12 07-13 07-14 08-01 08-02 08-03 08-04 08-05 08-06 08-07 08-08 08-09 08-10 08-11 08-12 08-13 08-14 20-01 20-02 20-03 20-04 20-05 20-06 20-07 20-08 20-09	Dondurulmuş sebzeler Geçici olarak konserve edilmiş sebzeler Kurutulmuş sebzeler Kurutulmuş bezelye ve fasulye Kulkas Hindistan cevizi, Brezilya cevizi ve mahun cevizi Diğer sert kabuklu meyveler Muzlar Hurma, incir, ananas vs Turunçgiller (taze, kuru) Üzüm (taze, kuru) Papaya, kavun, karpuz (taze, kuru) Elma, armut ve ayva (taze) Kiraz, kayısı, şeftali ve erik çakal eriği (taze) Diğer meyveler (taze) Dondurulmuş meyveler, dondurulmuş sert kabuklu meyveler Geçici olarak konserve edilmiş meyve ve sert kabuklu meyveler Kuru meyveler (diğerleri) Meyve kabuğu Sirke ya da asedik asitle hazırlanmış ya da konserve edilmiş sebze meyve ve sert kabuklu meyveler Hazırlanmış ya da konserve edilmiş domates Hazırlanmış ya da konserve edilmiş mantar Hazırlanmış ya da konserve edilmiş diğer sebzeler Hazırlanmış ya da konserve edilmiş diğer sebzeler Şekerle konserve edilmiş sebzeler, meyveler ya da sert kabuklu meyveler Reçeller, marmelatlar vs. Meyveler, sert kabuklu meyveler ve bitkilerin diğer yenilebilen kısımları	Bitki Koruma Yasası Gıda Sağlık Yasası

< Bitki Salgın Hastalıklarının Önleme >

- a) Zararlı böceklerin büyük ölçüde hasar verdiği bilinen bölgelerden meyve ve sebze ithalatı yasaktır.  
Diğer alanlardan yapılacak ithalat Bitki Koruma Kanunu'na göre karantinayı gerektirmektedir (bakınız S.51)
- b) Fakat, kayısı, incir, Amerikan hurması, yangtao (shinasarunashi), erik, armut, jojoba, hurma, ananas, muz, papaya, üzüm, mango, şeftali, ve longan dahil, kuru yemişler ve şeker, subsulfurik asit, asetik asit, alkon v.s. içindeki taze meyveler bitki salgın hastalıklarının önlemek için karantinaya tabi değildir.
- c) Meyve ve sebze ithalatında, ithalatçı Bitki Karantina İstasyonuna "Bitki İthalat Kontrol Başvurusu" gibi ilgili belgeleri ekleyerek, beraberinde Tarım ve Köyişleri Bakanlığı Koruma ve Kontrol Genel Müdürlüğü tarafından düzenlenmiş olan bitki sağlık sertifikası ile başvuracaklardır.  
Kontrol sonucunda zararlı böceklerin bulunduğunu ya da bunların neden olduğu hasarı gösteren herhangi bir bulgu ortaya çıktığında buhara tutma (dezenfeksiyon amaçlı) ve dezenfeksiyon gibi önlemler uygulanmaktadır.
- d) Buhara tutma işlemi ithalatçının hesabına, ithalat limanının rıhtımında belirlenen bir buhar deposunda, özel bir salgın önleme görevlisi tarafından gerçekleştirilecektir.

<Gıda Sağlık Yasasına göre kontrol prosedürleri>

- a) Kontrolden sonra, Sağlık ve Refah Bakanlığının yetki alanındaki Karantina İstasyonunun gıda kontrolü bölümüne iki nüsha "Gıda İthalat Bildirimi" verilmesi gerekmektedir. Karantina İstasyonundaki kontrolden ve muayeneden sonra Gıda Sağlık Yasasına göre hiç bir problem bulunmamışsa, bildirim "bildirilmiştir" şeklinde kaşelenecek ve bir nüshası ithalatçıya iade edilecektir. İthalat prosedürü ile ilgili materyal için sayfa 60'e bakınız.
- b) Tarımsal kimyasal kalıntılar için bu standart hem meyveler, hem de sebzeler için belirlenmiştir. Tarımsal kimyasal rezidürlere için standartlar ile ilgili olarak Gıda Sağlık Yasasına ve diğer ilgili yasalara başvurunuz.
- c) İlk defa olarak ithal edilecek işlenmiş gıdaların ithalatçılarından, ayrıntılı içerik (içindeki maddeler) listesi ile imalat prosesini gösteren referans materyalleri vermeleri istenir.
- d) Aflatoksin bulaşma şüphesi bulunan sert kabuklu (fındık, ceviz gibi) meyveler aflatoksin kontrolüne tabi tutulacaktır.
- e) Meyve suyu için kullanılan koruma, boyar ve katkı maddeleri ve tatlandırıcıları Gıda Sağlık Yasasının gereklerine uymalıdır.

<JAS Standardı>

- (1) Kalite Etiketlemesi

JAS yasaasının Temmuz 1999'daki revizyonuna göre taze meyve ve sebzeler yiyeceğın adı ve menşe memleketin adlarıyla etiketlenmelidir, ve işlenmiş gıdalar yiyeceğın adı, içindekilerin miktarı, üreticiler açık tarih, koruma yöntemleri v.s. ile etiketlenmelidir.

(2)JAS işaretinin yapıştırılması

a) Bir JAS işareti bir JAS belgeleme organizasyonuna başvurarak yapıştırılabilir. Fakat bu üreticinin (ithalatçı) tercihi olup zorunlu değildir.

Halen, şeker ile konserve edilmiş kiraz, reçel, konserve edilmiş sebzeler, konserve edilmiş meyveler, işlenmiş domates, havuç suyu, havuç suyu karışımı, konserve /şışelenmiş meyve ve konserve / şışelenmiş sebzeler konusunda JAS standartları mevcuttur.

b) JAS standart belgelemesi "Onaylanmış bir Yabancı Belgeleme Organizasyonundan alınan kontrol belgesi alınabilmekte olup, bu yabancı belgeleme organizasyonu, Tarım Ormancılık ve Su Ürünleri Bakanlığı tarafından kabul edilmiş olmalıdır.

**JAS standartlarına göre reçel için kalite standartları (özet)**

<b>Sınıflandırma</b>	<b>Standartlar</b>
<b>a</b>	
Eriyebilir katı madde oranı	%40 veya daha fazla olmalı
Meyve içeriği yüzdesi	1.Bir cins meyve vs kullanıldığında ya da reçel için jöle olarak: %35 Çilek hariç diğer küçük tohumlu taneli meyveler, kayısı, gül ya da ayva: %25 Zencefil: %15 Mahun elması: %16 Çarkıfelek meyvesi: %6 2. İki ya da daha fazla çeşit meyve kullanıldığı durumda Reçel ya da jöle: 1 numaralı bölümde belirtilen standart değerlerin ağırlıklı ortalaması ile elde edilen değerlerden daha fazla, bu meyvelerin dağılım oranına göre Marmelat: %20 ya da daha fazla
Gıda katkı maddeleri haricindeki ham maddeler	Aşağıda sıralanmış olan ham maddelerin dışındaki maddeler kullanılmamalıdır. 1. Meyveler (marmelat için turuncgillerin meyveleri ile ve jöle için sıkılmış meyve suları ile sınırlı) 2. Sakkaritler Şeker, glikoz, fruktoz, glikoz-fruktoz, sıvı şeker, fruktoz- glikoz sıvı şeker, şeker karışımı, fruktoz-glikoz-fruktoz sıvı şeker, şeker karışımı fruktoz, glikoz-sıvı şeker, akdarı jölesi, toz şekerleme, malt şekeri, şeker emdirilmiş sulu şekerleme, isomere edilmiş laktoz, paratinoz, frukto-oligosakkarit, galakto oligosakkarit, isomalt oligosakkarit, paratinoz oligosakkarit, laktoz-fruktoz, oligosakkarit fruktoz, oligosakkarit, ve soya fasulyesi oligosakkarit 3.Şeker alkolü

	<p>Malt şekeri-akdarı jölesi tozu indirgenmesi, malt şekeri- akdarı jölesi indirgenmesi,eritrito ve redükte edilmiş paratinoz</p> <p>4.Bal</p> <p>5.Likörler</p> <p>6.Ekşiliği arttıcı madde limon suyu (içeriği %4 ya da daha az)</p> <p>7.Bitki proteini, margarin ve yağ</p>
Gıda katkı maddeleri	<p>Aşağıda sıralananların dışındaki katkı maddeleri kullanılmamalıdır.</p> <p>1. Ekşi arttırıcı madde Sitrik asit, DL- tartarik asid, L-tartarik asit ve DL- malik asit</p>

	<p>2.pH düzenleyici maddeler : Sodyum sitrat</p> <p>3.Köpük önleyici Silikon reçinesi</p> <p>4.Emülsifiye edici madde Gliserin yağ asidi esteri,sukroz yağ asidi esteri ve propilen glikol yağ asidi esteri</p> <p>5.Yardımcı Jel maddeleri : Kalsiyum klorit, kalsiyum karbid ve emulsifiye edilmiş kalsiyum</p> <p>6.Düzenleyici ve stabilize edici maddeler : Polymere fosfat (L-absorbik asit ile birlikte kullanıldığında kullanımı sınırlandırılmıştır)</p> <p>7.Antioksidan L-askorbik asid</p> <p>8.Tatlandırıcılar D-xyloz ve D-sorbitol</p> <p>9.Jöleleştirici madde Carrageenan ve pektin</p> <p>10.Koyultucu madde : Keçiboynuzu tanesi zamkı, xanthan zamkı, guar</p>
--	------------------------------------------------------------------------------------------------------------------------------------------------------------------------------------------------------------------------------------------------------------------------------------------------------------------------------------------------------------------------------------------------------------------------------------------------------------------------------------------------------------------------------------------------------------------------------------------------------------------------------------------------------------------------------------------------------------------------

	zamkı ve demirhindi tohumu zamkı 11. Boyar madde 12. Koruyucu maddeler : Sorbik asit ve potasyum sorbat 13. Baharat 14. Güçlendirici maddeler Glikolik asid kalsiyumu
--	-----------------------------------------------------------------------------------------------------------------------------------------------------------------------------------------

Kanun ve Yönetmeliğin Adı	İlgili Kuruluş	Telefon
Bitki Koruma Yasası	Tarım, Ormancılık ve Su Ürünleri Bakanlığı Tarımsal Üretim Bürosu Bitki Koruma Bölümü Canlı Hayvan Sağlığı Bürosu	03-3501-3964
	Japonya Bitki Karantina Birliği	03-3453-5935
Gıda Sağlık Yasası	Sağlık ve Refah Bakanlığı Çevre Sağlığı Bürosu Gıda Sağlığı Bölümü	03-3503-1711
	Japon Tarım Standardı Birliği	03-3549-7120
Japon Tarım Standardı	Tarım, Orman ve Su Ürünleri Bakanlığı Gıda ve Pazarlama Bürosu Standartlar ve Etiketleme Bölümü	03-3502-8111
	Japon Tarım Standardı Birliği	03-3249-7120

## 7. TAHILLAR VE HAZIR ÜRÜNLER

HS NUMARALARI	ÜRÜNLER	HUKUKİ DÜZENLEMELER
10-01	Buğday, meslin	Bitki Koruma Yasası Gıda Sağlık Yasası Temel Gıda Yasası
10-02	Çavdar	Bitki Koruma Yasası Gıda Sağlık Yasası
10-03	Arpa	Bitki Koruma Yasası Gıda Sağlık

		Yasası Temel Gıda Yasası
10-04 10-05	Yulaf Mısır	Bitki Koruma Yasası Gıda Sağlık Yasası
10-06	Pirinç	Bitki Koruma Yasası Gıda Sağlık Yasası Temel Gıda Yasası
10-07	Süpürge darısı tanesi	Bitki Koruma Yasası Gıda Sağlık Yasası
10-08	Buck wheat, akdarı ve diğer tahıllar	Bitki Koruma Yasası Gıda Sağlık Yasası Temel Gıda Yasası
11-01	Buğday ya da meslin unu	Gıda Sağlık Yasası Temel Gıda Yasası
11-02	Buğday ya da meslin dışında kalan tahıl unları	Bitki Koruma Yasası Gıda Sağlık Yasası Temel Gıda Yasası
11-03 11-04	Dövülmüş tahıl, ezme ve pelletleri Başka şekilde işlenmiş tahıl taneleri	Gıda Sağlık Yasası Temel Gıda Yasası
11-05 11-06	Patates unu Kuru fasulye	Gıda Sağlık Yasası
11-07	Malt	Bitki Koruma Yasası Gıda Sağlık Yasası
11-08	Nişastalar, inulin	Bitki Koruma Yasası Temel Gıda Yasası
11-09	Buğday gluteni	Gıda Sağlık Yasası
19-01	Malt ekstresi, tahıl unu, ezme ve nişastasıyla hazırlanan yiyecekler	Gıda Sağlık Yasası Temel Gıda Yasası
19-02 19-03	Spagetti ve makarna Tapyoka ve tapyoka yerine geçen maddeler	Gıda Sağlık Yasası
19-04	Tahılla hazırlanmış yiyecekler	Gıda Sağlık Yasası Temel Gıda Yasası
19-05	Ekmek, bisküvi, kekler vs.	Gıda Sağlık Yasası

Not: Aşağıdakiler İthalat Kotasına tabi "Import Quota" (IQ) maddeleridir.

- (1) Tane halinde pirinç, pirinç unu, pirinç groat, kabaca öğütülmüş pirinç unu, pirinç tanesi ve ezilmiş, yuvarlanmış, pul, pul yapılmış ya da başka türlü işlenmiş pirinç;
- (2) Hazırlanmış yiyecekler; toplam ağırlığı içerisinde %85'inden az olmayan miktarda un, dövülmüş buğday, kaba un ile pirinç, buğday, çavdar, arpa tane ya da nişastası ve çoğunlukla pirincin işlenmiş biçimlerini içeren ( tek karışımları ve bebek gıdası ya da rejim amacı ile kullanılan çeşit hariç) gıdalar
- (3) Pirinç keki için hamurlar (bebek gıdası ve diyet amaçlı kullanılanlar hariç);
- (4) Mochi (pirinç keki), Dango (börek) ve benzer diğer hazırlanmış pirinç ürünleri ( tek karışımları ve bebek gıdası ya da rejim amacı ile kullanılan çeşitler hariç);
- (5) Tahılların ya da tahıl ürünlerinin kabartılması ya da kavrulması ile elde edilen ve yiyeceğin ağırlığının %50'sinden az olmayan pirinç içeren hazırlanmış gıdalar;
- (6) Kavrulmamış tahıl parçacıklarını ve kavrulmuş tahıl parçacıklarının karışımını ya da şişmiş tahılları ürünün ağırlığının %50'sinden az olmayacak şekilde içeren ürünler;
- (7) Tane halinde pirinç, ısıtarak pişirilmiş ya da başka şekilde hazırlanmış;

#### <Temel Gıdalar Yasası>

- a) Pirinç, buğday, v.s. ithal edildiği zaman gümrük harçları dışındaki vergiler devlete ödenecektir. (Fakat eğer bu vergilerin ödenmesi Gümrük Tarife Kanunu ya da diğerleri tarafından muaf tutulduysa bu vergi ödemesi talep edilmez. Ödeme tutarı için (58. Sayfa)'ya bakınız.
- b) İthalatçılar, pirinç ithalatını talep edilen gümrük harçları ve diğer vergilerle yapmanın dışında bir şekilde yaparken Tarım Ormanlık ve Su Ürünleri Bakanlığına ithalat tutarını önceden bildireceklerdir.

#### <Bitki Hastalıklarının Önlenmesi>

- a) Önemli ölçüde zararlı böcek bulunan bölgelerden ithalat yasaktır ve diğer bölgelerden yapılan ithalat için Bitki Koruma Yasasına göre karantina gerekmektedir. (Bakınız S:51)
- b) Bitkiler ve bitki ürünleri ithal edildiği zaman ithalatçılar Bitki Karantina İstasyonuna kontrol için başvuracak ve bir "Bitki ithalat muayene başvurusu" ve beraberinde ihraç eden ülkenin bitki salgın hastalıklarını önleme görevlisi tarafından tanzim edilmiş olan bitki koruma kanunu sertifikası dahil, belgeleri verecektir. Muayene sonucu olarak zararlı böceklerin varlığı ya da verdikleri hasar bulunduğu, fumigasyon ya da dezenfeksiyon gibi önlemler gerekli olacaktır.

#### <Gıda Sağlık Yasasına göre kontrol prosedürleri>

- a) İthalat bildirimlerinin iki sureti, yiyecek amaçlı bitkilerin ithal edildikleri yerdeki Karantina İstasyonunda gıda muayenesi ile görevli bölüme verilecektir.

- b) İlk defa ithal edilen işlenmiş ürünlerin ithalatçılarının ayrıntılı içerik listesi ve imalat prosesini gösteren referans materyali vermeleri gerekmektedir.
- c) İthalat prosedürleri için sayfa 60'e bakınız.

**Gıda sağlık yasasına (özet) göre tahıl ve fasulyelerin element standartları**

<b>Maddeler</b>	<b>Eleman standartları</b>
Agar-agar	Boron bileşimi:1g/kg ya da daha az (H3B03 olarak)
Prinç(Esmer prinç)	Kadmiyum ve Kadmiyum bileşiği: 1.0 ppm'den az (Cd olarak)
Fasulye Pişmemiş fasulye ezmesi	Cyanide :Negatif (Fakat butter fasulye, beyaz fasulye, sultaniye fasulye, Saltan-Pya fasulye, Peyin fasulye ve Lima fasulyenin 500 ppm'den daha az (HCN olarak) olmasına izin verilmektedir.
Hazır şehriye	Cyanide :Negatif
	Sıvı ve Katı yağ içeriği: Asit değeri 3 ya da daha az veya peroxide 30 ya da daha az

<Katkı Maddeleri ve Tarımsal Kimyasal Rezidü Standartları>

- a) Tarımsal kimyasal maddeler bazen bitki yetiştirmek, depolama ve nakliyesi sırasında zararlılara karşı kullanılmaktadır. Gıda Sağlık Yasasının Tarım kimyasal maddeleri rezidü hükümleri rezidü seviyelerinin teyidini gerektirmektedir.
- b) Kükürt dioksit bisküvilerinin rengini açmak ve korumak için kullanılabilir. İthalatçılar azami rezidü seviyesinin hükme bağlandığını ve renklendirici maddelerin standartlarda belirtilenlerden başka maddeler olmaması gerektiğini dikkate almalıdır.

<JAS Standardı>

(1) Kalite etiketlemesi

JAS Kanununun Temmuz 1999'daki revizyonuna göre tahıllar ve tahıl ürünleri için içindekilerin miktarı, üreticilerin isimleri, açık tarih ve koruma yöntemlerini gösterecek şekilde etiketlenmelidir.

**JAS standartına göre Makarnalar (özet) için Kalite Standartları**

<b>Sınıflandırma</b>	<b>Standartlar</b>
Genel durum	Renk ve biçim mükemmel olmalıdır:
Yabancı madde	Katlanmış bölümde cam gibi pırıltısı olan sağlam dokulu
Lezzet	Karışmamış olmalıdır:
Görünüş özgül ağırlığı	Piştikten sonraki tadı kötü bir koku ya da lezzet olmaksızın mükemmel olmalıdır

Nem	1.40 ya da daha fazla
Ham protein	%13.0 ya da daha az
Kül içeriği	%11.0 ya da daha fazla. Fakat yumurta ilave edildiği zaman %12 ya da daha fazla
Hidrojen iyonu konsantrasyonu	%0.90 ya da daha az (yumurta ya da sebze ilave edilmiş olan hariç)
	5.5 ya da daha fazla
Ham maddeler	Aşağıdaki şekilde sıralamalardan başkalarını kullanmamalıdır.
Gıda katkı maddeleri dışındaki hammaddeler	(a) Durum buğdayından irmik, durum buğdayının normal tozu, ve sert buğdayın irmiği ve sert buğdayın normal buğday tozu
Gıda katkı Maddeleri	(b) Yumurta
	(c) Sebzeler (domates ve ıspanak)
İçerik ağırlığı	Okul öğle yemeği kullanım haricinde hiçbir katkı maddesi kullanmamalıdır. Okul öğle yemeği için aşağıda sıralananların dışında hiçbir başka gıda bileşimi kullanmayınız. A vitamini, B1 vitamini, B2 vitamini, Kalsiyum tuzu ve L-Iysine (Lys)
	Etiketdeki ağırlığa uygun olmalıdır

(2) JAS markasının vurulması>

- a) Bir JAS markası, JAS standart dereceleme organizasyonlarına başvurarak sağlanabilir. Fakat, bu üretici (ithalatçı)'nın takdirinde olup zorunlu değildir. Halen instant şehriye, kurutulmamış instant şehriye, kuru şehriye, elde yapılmış somen (ince buğday şehriyesi) ve makarna olarak beş madde JAS markası alabilecek durumdadır.
- b) Ayrıca, belirlenmiş bir yabancı test organizasyonu "foreign testing organization" (FTO) 'ndan alınan muayene bilgilerini kullanarak JAS standart derecelemesi elde edilebilir, bu Tarım Ormancılık ve Su Ürünleri Bakanlığı tarafından kabul edilmiş bir yabancı test organizasyonudur.

Kanun ve Yönetmeliğin Adı	İlgili Kuruluş	Telefon
Bitki Koruma Yasası	Tarım, Ormancılık ve Su Ürünleri Bakanlığı Tarımsal üretim Bürosu Bitki Koruma Bölümü	03-3501-3964
	Japonya Bitki Karantina Birliği	03-3453-5935

Gıda Saęlık Yasası	Saęlık ve Refah Bakanlıęı Çevre Saęlıęı Bürosu Gıda Saęlıęı Bölümü	03-3503-1711
Temel Gıda Yasası	Ticari Operasyon Bölümü Gıda Acentası	03-3502-8111
Japon Tarım Standardı	Tarım, Orman ve Su Ürünleri Bakanlıęı Gıda ve Pazarlama Bürosu Standartlar ve Etiketleme Bölümü	03-3502-8111
	Japon Tarım Standardı Birlięi	03-3249-7120

## 8. BAHARATLAR

HS NUMARALARI	ÜRÜNLER	HUKUKİ DÜZENLEMELER
09-01	Kahve	Bitki Koruma Yasası  Gıda Sağlık Yasası
09-02	Çay	
09-03	kahve kreması	
09-04	kırmızı biber	
09-05	vanilya	
09-06	tarçın	
09-07	karanfil	
09-08	küçük Hindistan cevizi	
09-09	tohumu, kaküle	
09-10	anason tohumu, rezene zencefil, safran ve diğer baharat	

Not:Perakende satış için paketlenmiş kuru baharat bitki koruma kanununa tabi değildir.

<Bitki Salgın Hastalıklarının Önlenmesi>

- a) Önemli ölçüde zararlı böceklerin bulunduğu bölgelerden ithalat yasaktır ve diğer bölgelerden yapılan ithalat için Bitki Koruma Kanununa göre karantina gerekmektedir (Bakınız S.50)
- b) Bitkiler ve bitki ürünleri ithal edildiği zaman ithalatçılar Bitki Karantina İstasyonuna "Bitki ithal muayene başvurusu" ve beraberinde ihraç eden ülkenin bitki salgın hastalıklarını önleme mercii tarafından tanzim edilmiş bitki salgın hastalığı önleme sertifikalarını vererek muayene için başvuracaklardır. Muayene sonucunda zararlı böceklerin varlığı ya da yaptıkları hasar tespit edildiği zaman fumigasyon ve dezenfeksiyon gibi önlemler gerekli olacaktır.
- c) Perakende satış için konteynırlarda sıkıca kapalı biçimde yüklenmiş olan kuru baharat Bitki Koruma Kanununa tabi değildir.
- d) Bitki salgın hastalıklarını önleme tedbirlerinin ana hatları için Sayfa 51'ye bakınız.

<Gıda Sağlık Yasasına göre Muayene Prosedürleri>

- a) İthalat bildiriminin iki sureti, ithalat yerindeki Karantina İstasyonunun gıda kontrolü yetkisi olan bölümüne verilecektir.
- b) İthalat prosedürleri için sayfa 60'e bakınız.
- c) İlk defa ithal edilen işlenmiş gıdaların ithalatçılarından, ayrıntılı bir içerik listesi ile imalat prosesini gösteren referans materyallerinin bildirilmesi istenmektedir.
- d) Acı kırmızı biber, v.s. ithal ederken bir aflatoxin kontrolü, aflatoxin kirlenmesi ihtimaline karşı istenmektedir.

<JAS Standardı>

- (1)Kalite etiketlemesi

JAS Kanununun Temmuz 1999'daki revizyonuna uygun olarak baharatların etiketi üzerinde adını, katkı maddelerini muhtevasının miktarını, üreticilerin isimlerini, açık tarih ve koruma yöntemlerini taşımalıdır.

<b>Kanun ve Yönetmeliğin adı</b>	<b>İlgili Kurulus</b>	<b>Telefon</b>
Bitki Koruma Yasası	Tarım, Ormanlık ve Su Ürünleri Bakanliğı Tarım Ürünleri Bürosu Bitki Koruma Bölümü	03-3501-3964
	Japonya Bitki Karantina Birliğı	03-3453-5935
Gıda Sağılık Yasası	Sağılık ve Refah Bakanliğı Çevre Sağılığı Bürosu Gıda Sağılığı Bölümü	03-3503-1711
Japon Tarım Standardı	Tarım, Orman ve Su Ürünleri Bakanliğı Gıda ve Pazarlama Bürosu Standartlar ve Etiketleme Bölümü	03-3502-8111
	Japon Tarım Standardı Birliğı	03-3249-7120

## 9.YAĞLI TOHUMLAR VE HAZIR ÜRÜNLER

HS NUMARALARI	ÜRÜNLER	HUKUKİ DÜZENLEMELER
12-01	Soya fasulyesi	Bitki Koruma Yasası
12-02	Yer fıstığı	
12-03	Kopra (Hindistan Cevizi içi)	
12-04	Keten tohumu	
12-05	Kolza tohumu	
12-06	Ayçiçeği tohumu	
12-07	Diğer Yağlı tohumlar	
15-07	Soya fasulyesi yağı	Gıda Sağlık Yasası
15-08	Yer fıstığı yağı	
15-09	Zeytinyağı	
15-10	Zeytinden elde edilen diğer yağlar	
15-11	Palm yağı	
15-12	Ayçiçeği tohumu ve aspir yağı	
15-13	Hindistan cevizi yağı ve Palm çekirdeği yağı	
15-14	Kolza tohumu yağı, hardal yağı	
15-15	Diğer bitkisel yağlar	

Not: Hazırlanmış tohum yağları, tıbbi ya da kozmetik amaçlarla ithal edildiğinde Eczacılık İşleri Kanununa tabidir.

<Bitki Karantinası>

İhraç eden ülkenin uygun bir devlet mercii tarafından tanzim edilmiş olan ve zararlı böcekler tarafından meydana getirilmiş hiç bir hasar bulunmadığını beyan eden bir "Bitki Karantina Sertifikası", bir ithalat bitki kontrolü başvurusu ile birlikte Bitki Karantina İstasyonuna verilecektir. Kontrol, bitki karantina görevlisi

tarafından belirlenen yerde gerçekleştirilir ve herhangi bir bakteri ya da zararlı böcek bulunduğu takdirde tütüleme ve dezenfeksiyon yapılır.

<Gıda Sağlık Yasasına göre Kontrol Prosedürleri>

- a) Bütün gıda maddeleri için Gıda sağlık yasasına göre ithalat bildirim gereklidir.
- b) Bitki karantinasından sonra, ithalat yerindeki Karantina İstasyonunun bitki kontrol bölümüne iki nüsha "Gıda İthal Bildirimi" verilecektir. Muayene ve kontrolden sonra eğer bir problem yoksa bildirim "Onaylandı" diye kaşelenerek iade edilecektir.
- c) İthalat prosedürleri için sayfa 60'e bakınız.
- d) Tarımsal kimyevi madde rezidü standartları için "Gıda hijyeni kanunu ve ilgili kanunlara" bakınız.

**Japon Tarım Standardı'na tabi olan Yemeklik Zeytinyağı Kalite Standartları (Özet)**

(Aşağıdaki gereklere uygun olmalıdır)

Zeytin yağı	Genel durum	Zeytinin kendine
	has lezzetini taşımalı	ve genel
	olarak berrak olmalıdır.	
	Renk	
	Kendine has bir renk	
	Nem ve Saflık dışı maddeler da daha az	%0.30 ya
	Özgül ağırlık (25/25 °C)	
	0.908-0.914	
	Kırılma endeksi (25 °C)	1.466-
Rafine Zeytin Yağı	1.469	
	Asit değeri	
	2.0 ya da daha az	
	Sabunlaşma değeri	184-
	196	
	İyot sayısı	
	75-94	
	Sabunlaşmayan maddeler da daha az	%1.5 ya da
	Genel durum	Genel olarak
	kusursuz lezzette berrak	
	Renk	
	Kendine has bir renk	
	Nem ve Saflık dışı maddeler da daha az	%0.15 ya da
	Özgül ağırlık (25/25 °C)	0.908-
	0.914	
	Kırılma endeksi (25 °C)	1.466-
	1.469	
	Asit değeri	
	%0.60 ya da daha az	
	Sabunlaşma değeri	184-

196 İyot sayısı 75-94 Sabunlaşmayan maddeler daha az	%1.5 ya da
------------------------------------------------------------------	------------

Kanun ve Yönetmeliğin Adı	İlgili Kurulus	Telefon
Gıda Sağlık Yasası	Sağlık ve Refah Bakanlığı Çevre Sağlığı Bürosu Gıda Sağlığı Bölümü	03-3503-1711
Bitki Koruma Yasası	Tarım, Ormancılık ve Su Ürünleri Bakanlığı Tarımsal Üretim Bürosu Bitki Koruma Bölümü	03-3501-3964
	Japonya Bitki Karantina Birliği	03-3453-5935
Japon Tarım Standardı	Tarım, Orman ve Su Ürünleri Bakanlığı Gıda ve Pazarlama Bürosu Standartlar ve Etiketleme Bölümü	03-3502-8111
	Japon Tarım Standard Birliği	03-3249-7120

#### 10.ÇEŞİTLİ HAZIR GIDALAR

HS NUMARALARI	ÜRÜNLER	HUKUKİ DÜZENLEMELER
17-04 18-06	Şekerli Mamuller Çikolata	Gıda Sağlık Yasası
21-01	Kahve ve benzerleri	Gıda Sağlık Yasası Temel Gıda Yasası
21-02 21-03 21-04 21-05	Maya ve kabartma tozu Sos ve lezzet verici karışımlar Çorbalar Dondurma	Gıda Sağlık Yasası
21-06	Diğer hazır gıdalar	Gıda Sağlık Yasası Temel Gıda Yasası

Not: Aşağıdakiler İthalat KotasıNA tabi (İK) maddeleridir.

- (1) Ana öge olarak dondurma karışımı ya da doğal süt içeren hazır yiyecekler (20-06-90);
- (2) Toplam ağırlığının %30'undan fazla prinç içeren hazır gıdalar (21-06-90-2-E-ex).

<Gıda Sağlık Yasasına göre Kontrol Prosedürleri>

- a) Bütün gıda maddeleri için Gıda Sağlık Yasasına göre ithalat bildirimini istenmektedir.
- b) Bitki karantinasından sonra, ithalat yerindeki Karantina İstasyonunun bitki kontrol bölümüne bir "Gıda İthal Bildirimi"nin iki nüshası verilecektir. Muayene ve kontrolden sonra eğer bir problem yoksa bildirim "Onaylandı" diye kaşelenerek iade edilecektir.
- c) İthalat prosedürleri için sayfa 60'e bakınız.

**Gıda Sağlık Yasasına göre spesifikasyon standartları (özet)**

Sınıflandırma	Eleman Standartları
Genel olarak Gıda	Antibiyotik maddeler içermemelidir. Fakat aşağıdakilere giren maddeler bunun haricindedir. (A) Gıda için spesifikasyon standartlarının D'sinin her bir maddesinin paragraflarına yan maddeler ve süt vs. İçin bakanlık malzeme listesinde bulunan ilişikteki tablo 2'de mevcut, sütler için spesifikasyonlar ile birlikte süt vs. İçin genel spesifikasyonlar, imalat, pişirme ve koruma standartlarının (1), ve imalat metodu standartlarının (6) no'lu maddesinde hükme bağlanan maddeler. (B) Ham maddelerden imal edilen ya da işlenen her türlü gıda (a)
Dondurma	Süt tozu %15.0 ya da daha fazla Sütün yağ içeriği %8.0 ya da daha fazla Bakteri sayısı 100.000 ya da daha az (fakat fermentasyon sütü ya da laktik asit bakteri içeceğini ham madde olarak kullanan dondurma için laktik asit bakterileri ya da maya dışındaki bakteri sayısı 100.000 ya da daha az olmalıdır) Koliform grubu Negatif

<Katkı Maddeleri ile ilgili Düzenlemeler>

- a) Benzoik asit ya da polisorbata (belirtilenler arasında olmayan ve emülsifiye edici stabilizatör olarak kullanılan bir katkı maddesi) veya guinoline sarısı veya azoubine (renklendirici materyaller) sıklıkla kullanılan fakat Japonya da sos yapımı için kullanımına

izin verilmeyen her türlü katkı maddesinin varlığını teyit etmek gereklidir.

- b) Deoksidanları önlemek ve mayonez ve salata sosunda emulsifikasyon stabilizasyonunun ve korumanın etkisini arttırmak için TBHG (antioksidan) ya da polisorbate (emulsifiyan stabilizatör) kullanıldığını dikkate alınız. Aynı zamanda, böyle işlenmiş ürünlerde her ikisi de yasaklanmış olan bezoik asit ya da sorbik asitin kullanıldığını dikkate alınız.
- c) Süttozu, sütün yağ oranı, basil sayısı ve koliform basili grupları, dondurmada standart içerik olarak düzenlenmiştir. İmalat metodu için de standart sağlanmıştır.

#### <Temel Gıdalar Kanunu>

- a) Buğday ve pirinç ithal edildiği zaman, devlete gümrük harçlarından başka vergilerin ödenmesi gerekmektedir. (Fakat bu vergi ödenmesi, gümrük harçlarının ödenmesi Gümrük Tarife Yasası ile muaf tutulduğu zaman talep edilmez). Ödeme tutarı için sayfa 58'a bakınız.
- b) Gümrük harçları ve vergilerin ödenmesini gerektirenin dışında pirinç ithal etmeyi planladıklarında ithalatçılar Tarım Ormancılık ve Su Ürünleri Bakanlığına önceden bunun miktarını bildireceklerdir.

#### <JAS Standart Sistemi>

##### (1) Kalite etiketleme>

JAS Yasasının Temmuz 1999'daki revizyonuna uygun olarak süt ürünleri etiket üzerinde, isim, içindekiler, muhtevasının miktarı, üreticilerin isimleri, açık tarih ve koruma yöntemlerini içermelidir.

##### (2) JAS markasının vurulması>

- a) Bir JAS markası JAS standardı belgeleme organizasyonlarına başvurarak sağlanabilir. Fakat bu JAS markasının kullanılması üreticinin (ithalatçının) ihtiyarında olup zorunlu değildir.
- b) Ayrıca, belirlenmiş bir yabancı belgeleme organizasyonu'ndan alınan kontrol bilgilerini kullanılarak JAS standart belgesi elde edilebilir, bu Tarım Ormancılık ve Su Ürünleri Bakanlığı tarafından kabul edilmiş bir yabancı belgeleme organizasyonudur.
- c) Hazır gıdalar için JAS standardı JAS standardı tescil organizasyonundan sağlanabilir. Aşağıdaki süt ürünleri JAS standardına tabidir: dondurma, soya sosu, Worcheshire sosu, lezzet verici çeşniler ve salata sosları.

Kanun ve Yönetmeliğin Adı	İlgili Kuruluş	Telefon
Gıda Sağlık Yasası	Sağlık ve Refah Bakanlığı Çevre Sağlığı Bürosu Gıda Sağlığı Bölümü	03-3503-1711
Temel Gıda Yasası	Gıda Temsilciliği Ticaret Operasyon Bölümü	03-3502-8111

<b>Kanun ve Yönetmeliğin Adı</b>	<b>İlgili Kuruluş</b>	<b>Telefon</b>
Japon Tarım Standardı	Tarım, Orman ve Su Ürünleri Bakanlığı Gıda ve Pazarlama Bürosu Standartlar ve Etiketleme Bölümü	03-3502-8111
	Japon Tarım Standardı Birliği	03-3249-7120

**11. MEŞRUBATLAR VE ALKOLLÜ İÇECEKLER VS.**

HS NUMARALARI	ÜRÜNLER	HUKUKİ DÜZENLEMELER
22-01 22-02	sular sular (ilave edilmiş seker içeren ya da tatlandırılmış)	Gıda Sağlık Yasası
22-03 22-04 22-05 22-06	bira şarap ve üzüm şırası vermut ve diğer şaraplar diğer fermente içecekler	Gıda Sağlık Yasası İçki Vergi Yasası
22-07	Etil alkol	Gıda Sağlık Yasası İçki Vergi Yasası Alkol Tekel Yasası
22-08	Etil alkol ve ispirotolar	Gıda Sağlık Yasası İçki Vergi Yasası
22-09	Sirke ve asetik asitten mamul sirke yerini tutan ürünler	Gıda Sağlık Yasası

< Gıda Sağlık Yasasına göre İthalat Bildirimi >

- İthalatçılar Gıda Sağlık Yasasına göre ithalat bildirimini vereceklerdir.
- Bir "gıda ithalat bildirimini" Sağlık ve Refah Bakanlığının Karantina İstasyonunun kontrol bölümüne verilecektir. Muayene ve kontrolden sonra bildirim, eğer Gıda Sağlık Yasasına göre hiç bir problem yoksa "Onaylandı" olarak kaşelenecek ve ithalatçıya iade edilecektir.
- İlk defa ithal edilen işlenmiş gıdaların ithalatçılarının ayrıntılı içerik listesi ve imalat prosesini gösteren referans materyali vermeleri gerekmektedir.
- İthalat prosedürleri için sayfa 60'e bakınız.

**Gıda Sağlık Yasasına kapsamındaki içeceklerin spesifikasyonları (özet)**

Sınıflandırma	Spesifikasyonlar
Meşrubat	Bulanıklık : Kabul edilmez Çökelti : Kabul edilmez Arsenik, kurşun ya da kadmiyum
Mineral Sular	: Tespit edilemez Koliform grubu : Negatif (11.1 ml'de L.B kültür medyum metodu) Enterococcus

	: Negatif (11.1 ml'de L.B kültür medyum metodu) <u>Pseudomonas aeruginosa</u> : Negatif (11.1 ml'de asparagine broth medyum metodu)
--	-------------------------------------------------------------------------------------------------------------------------------------------

<Katkı Maddeleri hakkında düzenleme>

- Mineral sular Gıda Sağlık Yasasında belirtilen standartlara uymalıdır (İçindekiler, imalat ve koruma standartları).
- Şarap, şampanya ve şeri gibi meyve şaraplarını ithal ederken, önceden, eğer varsa belirtilenlerden ve kullanım standardından başka katkı maddeleri içerip içermediklerini önceden teyit etmek gerekir. Bu şaraplarda sıklıkla koruma, renklendirme ve tatlandırma için, Japonya Gıda Sağlık Yasasında izin verilmeyen ya da miktarı sınırlandırılmış olan katkı maddeleri kullanılır.
- İçinde bulunan maddeler arasında herhangi bir bitki ya da hayvan maddeleri içeren gazlı içeceklerin ithalatçılarının, suyun pH seviyesine bağlı olarak çeşitli ısı işlemleri gerçekleştirmeleri gerekir.
- Konteynırlı - paketli içecekler , Gıda Sağlık Yasasında gerektirildiği şekilde, belirlenen tarzda ve yerde etiketlenmelidir. (isim, içindekiler, katkı maddeleri, koruma yöntemi, imalat yıl/ay/gün'ü, imalat yeri, üreticinin adı).
- Sözü geçen kanuna göre viski ve bira için haksız pirim ve yanıltıcı beyana karşı adil rekabet kuralına uyulması tavsiye edilmekle birlikte, bu her zaman bir hukuki yükümlülük değildir.

<İçki Vergi Kanunu>

İçki satışlarında bir lisans sistemi uygulanmaktadır ve bir satış lisansı almak niyetinde olan herhangi bir kimsenin o satış dükkanının alanını kapsamına alan vergi dairesi başkanına başvurmalıdır. Zaten perakende içki ruhsatı bulunan satış dükkanları ithal içki sattıkları zaman ek bir ruhsat gerekmez. İthal içkiler için toptan satış ruhsatları yılda kabaca 6kI'lık asgari bir toptan satış miktarını gerektirir.

Kanun ve Yönetmeliğin Adı	İlgili Kuruluş	Telefon
Gıda Sağlık Yasası	Sağlık ve Refah Bakanlığı Çevre Sağlığı Bürosu Gıda Sağlığı Bölümü	03-3503-1711
	Japonya İthal edilmiş gıdaların güvenliği için kurum	03-5695-0819
İçki Vergi Yasası	Milli Vergi İdaresi Vergilendirme Departmanı Alkollü İçkiler Vergi Bölümü	03-3581-4161

Japon Tarım Standardı	Tarım, Orman ve Su Ürünleri Bakanlığı Gıda ve Pazarlama Bürosu Standartlar ve Etiketleme Bölümü	03-3502-8111
	Japon Tarım Standardı Birliği	03-3249-7120
	Japon şarap & Alkollü İçkiler İthalatçıları Birliği	03-3503-6505

## 1. Tarım ve Su Ürünleri için İthalat Muayene ve Kontrolü

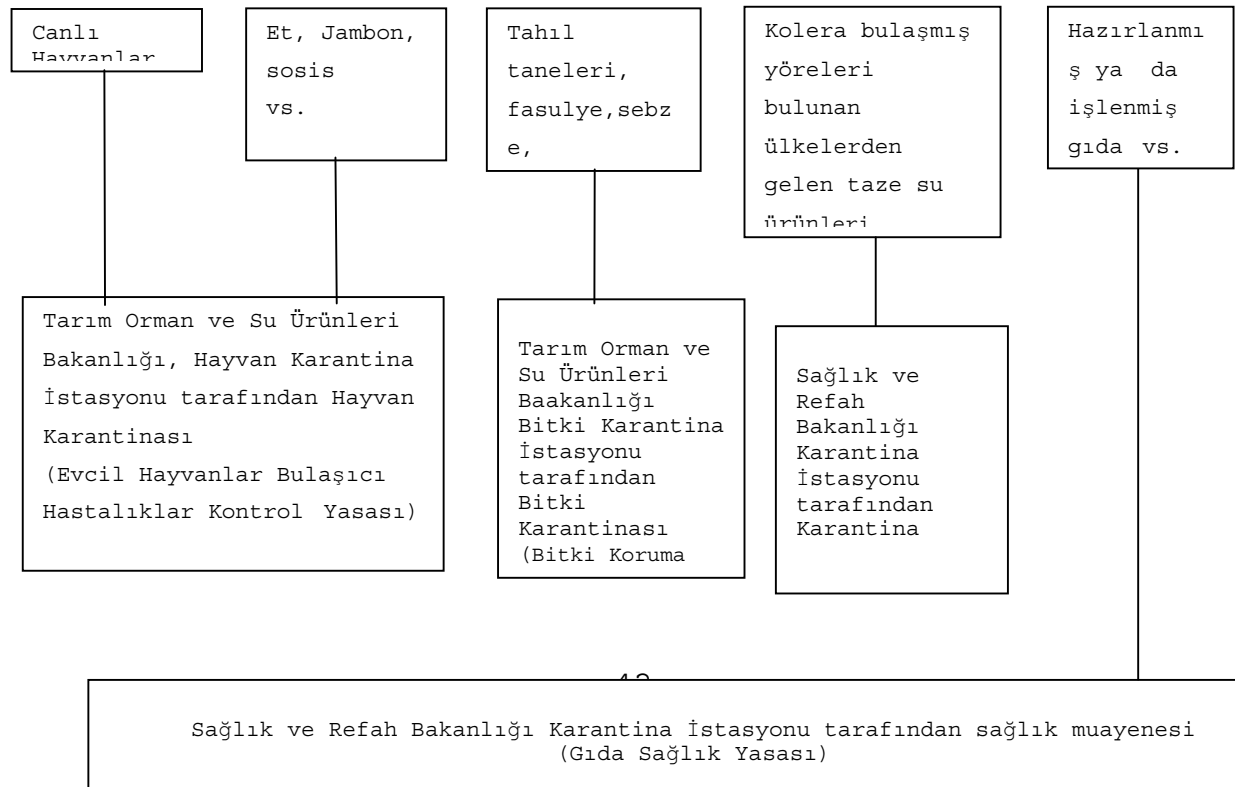

## 2. Evcil Hayvan Bulaşıcı Hastalık Kontrol Kanunu

<Kanununun Amacı>

Bu kanun, evcil hayvanlarda bulaşıcı hastalıkların ortaya çıkmasını ve yayılmasını önleyerek canlı hayvan sanayiini geliştirmeyi amaçlamaktadır.

<Kanunun Ana Hatları>

Bu kanun, Japonya'da evcil hayvanlarda bulaşıcı hayvanların ortaya çıkmasına ve yayılmasına karşı önleyici tedbirleri hükme bağlarken, hayvanların ve hayvansal ürünlerin uluslararası ticareti ve dağıtım sonucu olarak meydana gelen bulaşıcı hastalıklardan ülkemizi korumak amacıyla ihracat-ithalat sistemleri kurar.

<Bu kanuna tabi maddeler (belirlenen karantina maddeleri)>

- (1) Çatal tırnaklı-toynaklı hayvanlar, atlar, tavuklar, ördekler, hindiler, bildircinler, kazlar, köpekler, tavşanlar ve bal arıları.
- (2) Tavuk, ördek, hindi, bildircin ve kaz yumurtaları
- (3) (1)'de sıralanan hayvanların kemikleri, yağı, kanı, tüyü, derisi, boynuzları, toynakları, sinirleri ve iç organ ve bağırsakları.

- (4) (1)'de sıralanan hayvanların taze st, tohum, dllenmiř yumurta, dllenmemiř yumurta, kan ezmesi, dıřkı ve idrarı.
- (5) (1)'de sıralanan hayvanların toz, et ezmesi, et ve kemik ezmesi, kan ezmesi, ty ezmesi, toynak ve boynuz tozu ve i organlarının tozu.
- (6) (3)'de sıralanan maddelerden yapılan sosis, jambon ve pastırma.
- (7) İthalat yasađına tabi olan fakat Japonya'ya Bakanlık kabul ile ithal edilen rnler: tahlil ve arařtırma amalı ithalat, diđer zel amalarla yapılan ithalat.

<Kanuna gre ithalat>

- (1) Hayvan Karantina İstasyonunun hayvan karantina grevlisi onaylenmiř ithalat karantina maddelerinin muayenesini, bunların kaak olup olmadıđını belirlemek, kontrol sertifikalarının ekli olup olmadıđına bakmak ve evcil hayvanları etkileyebilecek herhangi bir bulařıcı hastalık etkenini yayma ihtimalinin bulunup bulunmadıđını belirlemek iin gerekleřtirir.
- (2) Yapılan kontrol sonucu evcil hayvanları etkileyen herhangi bir bulařıcı hastalıđın yayılma olasılıđının olmadıđı tespit edilirse, hayvan karantina grevlisi tarafından bir ithalat karantina sertifikası dzenlenir.

İlgili Kuruluř	Telefon
Tarım, Orman ve Su rnleri Bakanlıđı Hayvan Sađlıđı Blm, Canlı Hayvan Sanayi Brosu Uluslararası Hayvan Sađlık İřleri Ofisi	03-3591-6584

řekil : Hayvan Karantinası Akıř řeması

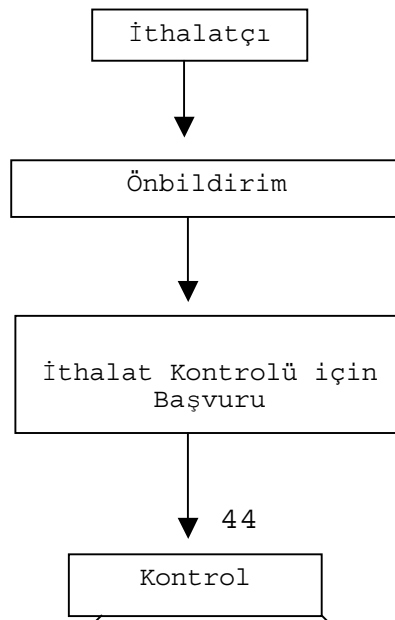



**Tablo 1. Çatal Tırnaklı (Toynaklı) Hayvanlar ve bunların Et, Vb. ürün için İthalatın Yasak Olduğu Bölgelerin Sınıflandırılması**

(Evcil Hayvan Bulaşıcı Hastalık Kontrol

Yasası madde 43)

N o	Yönetmeliğ in 43. Maddesine göre Sınıflandı rma	Bölgeler	İthalatına İzin Verilmeyen Maddeler		
			Tohum ve Embriyolar	Jambon, Sosis ve Pastırma	Et ve Sakatat

0	Sıralananların dışındaki bölgeler	Finlandiya, İsveç, Norveç, Macaristan, Danimarka, İtalya (Sardunya adası hariç), Hollanda, Fransa, Avusturya, İspanya, Almanya, Belçika, Kuzey İrlanda, İrlanda, İzlanda, Kanada, A.B.D, Meksika, Belize, Guetamala, Honduras, El Salvador, Nikaragua, Kosta Rika, Panama, Dominik Cumhuriyeti, Şili, Uruguay, Kuzey Mariana, Yeni Zelanda, Vanuatu, Yeni Kaledonya ve Avustralya  (33 bölge)	İthalatına İzin Verilebilir	
1	Tablo 1'deki bölgeler	Singapur, Polonya, Romanya, Slovenya, Hırvatistan, Bosna Hersek, İsviçre ve Birleşik Krallık (Yalnızca İngiltere)  (8 bölge)	İthalatına İzin Verilebilir	Aşağıdaki durumlar dışında ithalatına izin verilmez: (1) Bakan tarafından belirlenen standartlara uygun olarak ısıl işlem görmüş ürünler (ihracatçı ülkenin ilgili kuruluşları tarafından belirlenmiş olan ısıl işlem tesisleri kabul edilir) (2) Birleşik Krallıkta üretim ve depolama standartlarına uygun olarak depolanan ya da üretilen domuzun iç organları.

2	Tablo 2'deki bölgeler		İthalatına İzin Verilmez	Aşağıdaki durumlar dışında ithalata izin verilmez: Bakan tarafından belirlenen standartlara göre ısıl işlem ile ya da başka şekilde işlenen ürünler (sadece Japon Bakan tarafından doğrudan belirlenen tesisler vs. kabul edilebilir)
---	-----------------------	--	--------------------------	------------------------------------------------------------------------------------------------------------------------------------------------------------------------------------------------------------------------------------------

**Tablo 2. Belirlenen Karantina Maddeleri**

(1) Hayvanlar  
itibariyle)

(01 Mart 1999

Kanuna Göre Sınıflandırma (canlı/cansız hayvanlar)	Sınıflandırma Kategorileri		Karantinaya tabi hayvanlar (Örnekler)	Karantinaya tabi olmayan hayvanlar
	Grup	Familya		
Çatal Tırnaklı (Toynaklı) Hayvanlar	Artiodactyla	Bovidae	Sığırlar (bütün çeşitleri), bufalolar, su bufaloları, yaklar, hörgüçlü hint sığırları, antiloplar, keçi antilopları, keçiler, koyunlar vs.	Filler, ayılar, pandalar, koalalar, maymunlar/kuyruksuz maymunlar, tilkiler, zerdevalar, minkler, gelincikler,
		Suidae	Domuz (bütün çeşitleri), yabani domuzlar vs.	kaplanlar, aslanlar, sürüngenler
		Tayassuidae	Deccary (İng.) Domuza benzer Güney Amerika hayvanı	(örneğin timsahlar/krokodiller/güneyamerika
		Hippopotamidae	Su aygırları, cüce su aygırları	timsahları/hindistantimsahları,
		Giraffidae	File desenli zürafa, masai zürafası, okapis, vs.	kertenkeleler,
		Antilocapridae	Çatal Boynuzlu Antiloplar	yılanlar ve kaplumbağalar),
		Cervidae	Misk Geyiği, muntjac, kuzey geyiği, kırmızı geyik, iri ve yassı boynuzlu çeşit geyik vs.	balıklar vs.

		Tragulidae	Asya ülkelerine mahsus geyiğe benzer birkaç çeşit geviş getiren hayvan. (Chevrotain, İng.), Su chevrotainları		
		Camelidae	Tek hörgüçlü develer, çift hörgüçlü develer, alpaka vs.		
Atlar	Perissodactyla	Equidae	Atlar (bütün çeşitleri), eşekler, katırlar, zebra vs.		Gergedanlar, tapirler vs.
Tavuklar, Bildircinler ve Hindiler	Galliformes	Phasianidae	Gallus	Kümes hayvanlar (bütün çeşitleri), Ukokkei kuşları vs.	Colinler, yaban kazları, yaban ördekleri, tavuz kuşları, turnalar, şahinler, kartallar, bambu sülünleri, orman tavukları, kargalar, balıkçılar vs.
			Coturnix & Colinus	Avrupa bildircinleri, <u>Coturnix coturnix</u> , <u>C. de legorguei</u> , <u>Coturnix coromandelica</u> , vs.	
		Meleagrididae	Hindiler, yabani hindiler vs.		
Ördekler ve Kazlar	Anseriformes	Anatidae	Anas	Ördekler (bütün çeşitleri)	
			Anser	Kazlar (bütün çeşitleri)	
Tavşanlar	Lagomorpha	Leporidae	Tavşanlar/yabani tavşanlar (bütün çeşitleri)		Sincaplar, kobaylar, fare / sıçanlar vs.
Balarılar	Hymenoptera	Apidae	Balarılar (bütün çeşitleri)		Balarısı dışındaki böcekler
Köpek	Carnivora	Canidae	Köpek		Kurt, Rakun köpek, dingo, tilki, kır kurdu, çakal

## (2) Hayvansal ürünler

Yasal Sınıflandırma	Karantinaya tabi olan bazı hayvansal ürünler	Karantinaya tabi olmayan hayvansal ürünler
Yumurta	Tavuk, ördek, hindi, bildircin ve kaz yumurtaları (damızlık,	Lop yumurta, pidan (Çin pişirme

	yenebilir, sıvı, kuru, dondurulmuş, vs.)	sistemiyle işlenmiş ördek/tavuk yumurtaları), devekuşu yumurtaları vs.
Kemik	Çiğ kemik, kırılmış kemik, kemik ezmesi, buhara tutulmuş kemik ezmesi vs.	kemik ürünleri, fildişi vs.
Et	Taze, dondurulmuş, soğutulmuş, tuzlanmış, kaynatılmış, kurutulmuş, toz ya da başka şekilde işlenmiş et	Kanguruların, balinaların vs. eti
Yağ	Taze, dondurulmuş, soğutulmuş, tuzlanmış veya başka şekilde korunmuş yağ	Domuz yağı, don yağı vs.
Kan	Taze, kurutulmuş, soğuk depolanmış, dondurulmuş, ya da başka şekilde korunmuş kan (serumlar dahil)	
Deriler	Ham, taze, dondurulmuş, soğutulmuş, tuzlanmış, salamura edilmiş, kurutulmuş ya da başka şekilde korunmuş deriler	Deri ve deri ürünleri
Kıl	Ham ya da yarı işlenmiş kıl, moher, kaşmir, vikunya vs.	Karbonize yün, ovalayarak temizlenmiş yün ve diğer tam işlenmiş ürünler
Tüy	Ham, yarı-işlenmiş ya da başka şekilde işlenmiş tüy	Tam işlenmiş tüyler
Boynuz	Boynuzlar	Tam işlenmiş boynuzlar
Toynak	Toynaklar, kırılmış ya da toz haline getirilmiş toynaklar vs.	Tam işlenmiş toynaklar
Sinir	Sinirler (taze, kurutulmuş, dondurulmuş, soğutulmuş, ya da başka şekilde işlenmiş veya konserve edilmiş)	
İç organlar	Taze, dondurulmuş, soğutulmuş, kurutulmuş, ya da kaynatılmış iç organlar, bumar vs.	
Çiğ süt Sperm Yumurta Embryo Dışkı ve idrar	Çiğ süt Canlı ya da dondurulmuş sperm  Organik gübre	Tereyağ, peynir ve diğer işlenmiş süt ürünleri
Ezme	Kan ezmesi, Kemik ezmesi, Et ezmesi, Et ve Kemik ezmesi, Tüy ezmesi, Boynuz ezmesi, İç organ ezmesi	
Jambon Sosis Pastırma	Jambon (bütün çeşitleri ) Sosis (bütün çeşitleri) Pastırma	Balık sosisi

(3) Diğerleri (ithalat yasağına tabi olan fakat bakanın kabulü ile Japonya'ya ithal edilen ürünler

- a. Tahlil ve araştırma amaçlarıyla yapılan ithalat (örneğin, bulaşıcı hayvan hastalıklarına neden olan maddeler)
- b. Diğer özel amaçlar için ithalat (örnek, ithalat yasağı kapsamında olan bölgelerin herhangi birinden hayvanat bahçeleri için ithal edilen çatlak toynaklı hayvanlar.

**Tablo 3. Tarım Ormancılık ve Su Ürünleri Bakanı tarafından hükme bağlanan Isıl İşlem Standartları**

Ürünler	Isı İşlem Standartları
1.Çatal Toynaklı hayvanın eti hastalıklardan	Evcil hayvanların bulaşıcı hastalıklardan etkilenmemiş olduğu, ya da etkilenmiş olma olasılığının bulunmadığı, kesimden önce ve sonra yapılan muayene ve kontrollerle belirlenmiş olan kemiksiz etleri aşağıdaki yöntemlerden birisi kullanılarak ısıl işlemden geçirilecektir:
orta yeri bir dakikadan az olmayan bir süre,	(1) Etin kaynatma
yoluyla ya da bunu 100 °C'lik buhara maruz bırakılmak suretiyle, 70 °C'lik ya da daha fazla bir sıcaklıkla tutulacaktır.	(2) Etin
orta yeri otuz dakikadan az olmayan bir süre su banyosunda ısıtılıp, sıcak havayla kurutulmak suretiyle ya da yollarla 70 °C ya da daha fazla bir sıcaklıkta tutulacaktır.	başka
2.Çatal Toynaklı hayvanın sindirim organları, rahim ve mesanesi hayvanların bulaşıcı hastalıklardan etkilenmemiş olduğu, etkilenmiş olma olasılığının bulunmadığı, kesimden önce yapılan muayene ve kontrollerle belirlenmiş olan hayvanların sindirim organları, rahim ve böbreği bir saatten az üzere kaynatılacaktır.	Evcil hayvanların bulaşıcı hastalıklardan etkilenmemiş olduğu, ya da etkilenmiş olma olasılığının bulunmadığı, kesimden önce ve sonra yapılan muayene ve kontrollerle belirlenmiş olan hayvanların kemiksiz iç
3.Çatal toynaklı hayvanların iç organları (sindirim yolları rahim ve meshane hariç) hastalıklardan etkilenmemiş olduğu, ya etkilenmiş olma olasılığının bulunmadığı kesimden önce ve sonra yapılan muayene ve kontrollerle belirlenmiş olan hayvanların kemiksiz iç	Evcil hayvanların bulaşıcı hastalıklardan etkilenmemiş olduğu, ya da etkilenmiş olma olasılığının bulunmadığı kesimden önce ve sonra yapılan muayene ve kontrollerle belirlenmiş olan hayvanların kemiksiz iç

organları aşağıdaki yöntemlerin biri ile ısıtılardan geçirilecektir.	
organın orta yeri bir dakikadan az olmayan bir süre ile, da 100 °C'lik buhara tutulmak suretiyle, 70 °C ya da bir sıcaklıkta tutulacaktır.	(1) İç organın kaynatma ya da daha yüksek
orta yeri otuz dakikadan az olmayan bir süre ile su ısıtılarak, sıcak havayla kurutulmak suretiyle ya da yollarla 70 °C ya da daha fazla bir sıcaklıkta tutulacaktır.	(2) İç organın banyosunda başka
4. Çatal Toynaklı hayvanın etinden ve iç organlarından yapılan sosis, jambon ve salam, pastırma gibi ürünler	
hayvanların bulaşıcı hastalıklardan etkilenmemiş olduğu, ya da olma olasılığının bulunmadığı kesimden önce ve sonra muayene ve kontrollerle belirlenmiş olan hayvanların etleri ve iç organları dondurulma tarihinden üç günden az depolanıp tütülenerek konserve edilmiş ya da yollarla işlenmiş olarak aşağıdaki yollardan biriyle ısıtılardan geçirilecektir:	Evcil Etkilenmiş yapılan kemiksiz olmamak üzere benzeri ısıtılardan geçirilecektir:
orta yeri bir dakikadan az olmayan bir süre ile, 100 °C'lik buhara tutulmak suretiyle, 70 °C ya da bir sıcaklıkta tutulacaktır.	(1) İç organın kaynatma ya da daha yüksek
orta yeri otuz dakikadan az olmayan bir süre ile su ısıtılarak, sıcak havayla kurutulmak suretiyle ya da 70 °C ya da daha yüksek bir sıcaklıkta tutulacaktır.	(2) İç organın banyosunda başka yollarla

#### Tablo 4. EK BİLGİLER

Evcil Hayvanlar Bulaşıcı Hastalıklar Kontrol Kanunu ve Kuduz Önleme Kanununa tabi hayvan karantinası hakkında ek bilgiler için aşağıdaki kuruluşlarla temasa geçilmesi mümkündür.

- (1) Hayvan Sağlığı Bölümü  
Canlı Hayvan Sağlığı Bürosu

Tarım, Ormancılık ve Su Ürünleri Bakanlığı  
Kasumigaseki 1-2-1, Chiyoda-ku, Tokyo 100-8950  
Tel:03-3502-8111 (Ext. 4615-4616)  
Fax:03-3508-2546

(2) Hayvan Karantina İstasyonu

Hayvan Karantina İstasyonu

Ana Ofis (Yokohoma)

Hokkaido Alt Şubesi

Iburi Ek Bürosu

Otoru Ek Bürosu

Sendai Havaalanı Alt Şubesi

Niigata Havaalanı Alt Şubesi

Tokyo Alt Şubesi

Chiba Ek Bürosu

Shimizu Alt Şubesi

Tel. 045-751-5921

Tel. 0123-24-6080

Tel. 01452-8-3724

Tel. 0134-33-2460

Tel. 022-383-2302

Tel. 025-275-4565

Tel. 03-3451-7555

Tel. 0474-32-7241

Tel. 0543-53-5086

Hayvan Karantina İstasyonu

Narita Şubesi

Yolcu

Tel. 0476-32-6664 (1.

Terminali Binası)

Tel. 0476-34-2342 (2. Yolcu

Terminali Binası)

Tokyo Havaalanı Alt Şubesi

Tel. 03-3747-0267

Hayvan Karantina İstasyonu

Nagoya Şubesi

Komatsu Alt Şubesi

Nagoya Havaalanı Alt Şubesi

Yokkaich Alt Şubesi

Tel. 052-651-0334

Tel. 0761-24-1407

Tel. 0568-28-3054

Tel. 0593-52-6918

Hayvan Karantina İstasyonu

Kansai Havaalanı Alt Şubesi

Komatsushima Alt Şubesi

Takamatsu Havaalanı Alt Şubesi

Tel. 0724-55-1955

Tel. 08853-2-2422

Tel. 0878-79-4654

Hayvan Karantina İstasyonu

Kobe Şubesi

Osaka Alt Şubesi

Hiroshima Havaalanı Alt Şubesi

Tel. 078-391-0064

Tel. 06-6575-3466

Tel. 0848-86-8118

Hayvan Karantina İstasyonu

Moji Şubesi

Hakata Alt Şubesi

Fukuoka Havaalanı Alt Şubesi

Nagasaki Havaalanı Alt Şubesi

Kagoshima Havaalanı Alt Şubesi

Tel. 093-321-1116

Tel. 092-603-0267

Tel. 092-621-3660

Tel. 0957-54-4505

Tel. 0955-58-2314

Hayvan Karantina İstasyonu  
Okinawa Şubesi  
Naha Havaalanı Alt Şubesi

Tel. 098-861-4370  
Tel. 098-857-4468

#### 4. WASHINGTON SÖZLEŞMESİ

<Sözleşmenin Amacı>

Bu sözleşme, dünyanın en değerli varlıklarından birini oluşturan, soyu tehlikede olan vahşi hayvan ve bitki türlerini korumak için dünya çapında işbirliği sağlamayı amaçlamaktadır ve belirli türleri aşırı ölçüde uluslararası ticaret konusu olmaktan korumayı planlamaktadır.

<Düzenlemeye Tabi Konular>

Sözleşmenin ekinde yer alan bitki ve hayvanlar ve bunların türevleri (yumurta, çeşitler, soğanlar, meyve, doldurulmuş ya da işlenmiş ürünler.

1. Bitki ve hayvan türlerinin sınırlandırma sınıflandırması

Bu sözleşmede, türler aşağıdaki üç bölgeye ayrılmıştır.

- (1) Ek I'de sınıflandırılan bitki ve hayvanlar ve bunların türevleri  
Tükenme tehdidi altında bulunan türler (yaklaşık 560 tür) sıkı kısıtlamalara tabidir ve genellikle ticarete konu olmaları yasaklanmıştır. Fakat bilimsel araştırma amacıyla yapılacak ticarete zaman zaman hem ihracat hem de ithalat ruhsatları verilmek kaydıyla izin verilmektedir.
- (2) Ek II'de sınıflandırılan bitki ve hayvanlar ve bunların türevleri  
Bunlar bugünkü durum itibariyle soyu tükenme tehlikesiyle karşı karşıya olmayan fakat ticareti kısıtlanmadıkça soyu tükenme tehlikesiyle karşılaşabilecek olan türler olup eğer ihraç eden ülke tarafından bir ihracat ruhsatı verildiğinde ticari amaçlarla ithal edilebilen türlerdir.
- (3) Ek III'de sınıflandırılan bitki ve hayvan ve bunların türevleri  
Sözleşmenin taraflarının, kendi yetki alanlarında, diğer tarafların işbirliğiyle kısıtlamayı kabul ettiği türler. İhracat ve ithalat için bir menşe şahadetnamesi (Ek II'de sayılan ülkeler durumunda bir ihracat ruhsatı gerekir) gerekmektedir.  
Not: Sözleşmenin tarafları, Ek I'deki türlerle ilgili olarak, o türlerin ticareti bakımından sözleşme tarafı değilmişler gibi muamele görebilir.  
Halen, Japonya altı tür için muamele yapmaktadır (balina spermi, Baird cinsi gagalı balina, minke balinası, sei balinası ve fin balinası)

<İthalat prosedürleri>

- (1) Ek I'de sınıflandırılan bitki ve hayvanlar ve bunların türevleri:  
Bunlar ithalat kontenjanı bulunan maddelere dahil olup ithalatçılar tahsis sertifikaları almak için, önce ithalat kontenjanı tahsisi için ilgili belgeleri ithalat kota tahsisi başvurulması gerekmektedir. Buna ek olarak, sözkonusu belgeler METI'nın Tarım ve Su Ürünleri Bölümüne (bitki ve hayvan) ya da ithalat bölümüne (doldurulmuş ve işlenmiş ürünler) aşağıdaki sınıflandırmaları için verilecektir:
  - a) Bilimsel araştırma için:  
Bilimsel araştırmanın amacını beyan eden yazılı bir taahhütname.  
İthalatçılar, ithal edilecek olan bitki ve hayvanları yerleştirmek için uygun tesislere sahip olmaları gerekmektedir.
  - b) Damızlık ve üretim için türler:  
Tarım ve Köyişleri Bakanlığı Koruma ve Kontrol Genel Müdürlüğü tarafından onaylanmış, bu türlerin damızlık ve üretim amaçlı olduğunu beyan eden bir sertifika
  - c) Bu sözleşmenin imzalanmasından önce elde edilmiş olan türler:  
Tarım ve Köyişleri Bakanlığı Koruma ve Kontrol Genel Müdürlüğü tarafından onaylanmış olan ve bu türlerin, bu sözleşmenin yürürlüğe girme tarihinden önce elde edilmiş olduğunu beyan eden bir sertifika.  
Tahsis başvurusuna dayalı olarak METI tarafından adı geçen türün Ek I'e girip girmediğini, damızlık ve üretim için olup olmadığını ve sözleşmenin akdinden önce elde edilip edilmediğini ve ayrıca

ihracat ruhsatının geçerliliğinin kontrol edilmesi gerekmektedir. Bu teyitten sonra, METI bir ithalat tahsis belgesi (ithalat başvurusu) düzenler.

Ondan sonra, ithalatçı gümrüğe bir ithalat beyannamesi vermeli, buna ihraç eden ülkenin yetkili kontrol mercileri tarafından tanzim edilmiş ihracat ruhsatı ile birlikte, ithalat tahsis sertifikasını ve ithalat başvurusu kabul belgesini de ekleyecektir.

(2) Ek III'de sınıflandırılan Bitki ve Hayvanlar ve bunların türevleri

a) Sevkiyat yeri sözleşme üyesi bir ülke olduğunda

Önceden teyit edilecek türler için:

Ön teyit için bir başvuru ve ihraç eden ülkenin yetkili kontrol mercileri tarafından tanzim edilmiş bir ihracat ruhsatı.

İthalatçı gümrüğe Ön teyitle birlikte bir ithalat beyannamesi sunar ve buna ihraç eden ülkenin yetkili mercii tarafından tanzim edilmiş ve ihracatçı tarafından gönderilmiş olan ihracat ruhsatını (ihracat sertifikası) ekler.

Ön teyidin dışında kalanlar için

İhraç eden ülkenin yetkili mercii tarafından tanzim edilmiş olan bir ihracat ruhsatı ya da ihracat sertifikası

b) Şayet sevkiyat yeri sözleşme üyesi olan bir ülkede değilse.

Bu ülkelerden türler gönderilmeden önce, METI Bakanlığının kabulü (2 nolu onay) gerekmektedir, böyle bir kabulün verilmesi çok nadirdir.

(3) Ek III'de sınıflandırılan bitki ve hayvanlar ve bunların türevleri

a) Eğer sevkiyat yeri sözleşme üyesi bir ülkede bulunmuyorsa

Önceden teyit edilecek türler için:

METI (Uluslararası Ticaret ve Sanayi Bakanlığı) Ön teyit başvurusunu kontrol eder, ihraç eden ülkenin yetkili kontrol mercii tarafından düzenlenen menşe şahadetnamesinin geçerliliğini ve ondan sonra bir Ön teyit belgesi düzenler.

İthalatçı gümrüğe Ön teyitle birlikte bir ithalat beyannamesi verir; buna ihracatçılardan gönderilen ve ihracatçı ülkenin yetkili kontrol mercii tarafından tanzim edilmiş olan menşe şahadetnamesi ekler.

- Ön teyidin dışında kalanlar için

İhraç eden ülkenin yetkili kontrol mercii tarafından tanzim edilmiş menşe şahadetnamesi

b) Sevkiyat yeri sözleşme üyesi olan bir ülke değilse.

Bu ülkelerden türler gönderilmeden önce, Uluslararası Ticaret ve Sanayi (METI) Bakanlığının onayı (2 nolu onay) gerekmektedir, böyle bir kabulün verilmesi çok nadirdir.

İlgili Kuruluş	Telefon
(Doldurulmuş Hayvanlar ve İşlenmiş Ürünler) İthalat Bölümü	03-3501-1511



verilmesi

⑩ İthalat izninin

(11) Ön teyidin ibrazı

(12) İthalat Ruhsatının vs.  
Gönderilmesi

(13) Yıllık Raporun İbrarı

## Şekil 2 CITES'e ekli Ek 2 ve Ek 3'de Belirlenen Ürünler İçin İthalat Prosedürleri Akışı

(İthalat Sistemi: Ön Teyide Tabi olanlar haricinde olan örneklerde uygulanacak olan Gümrükler İşlenmelerinin Tamamlanması)

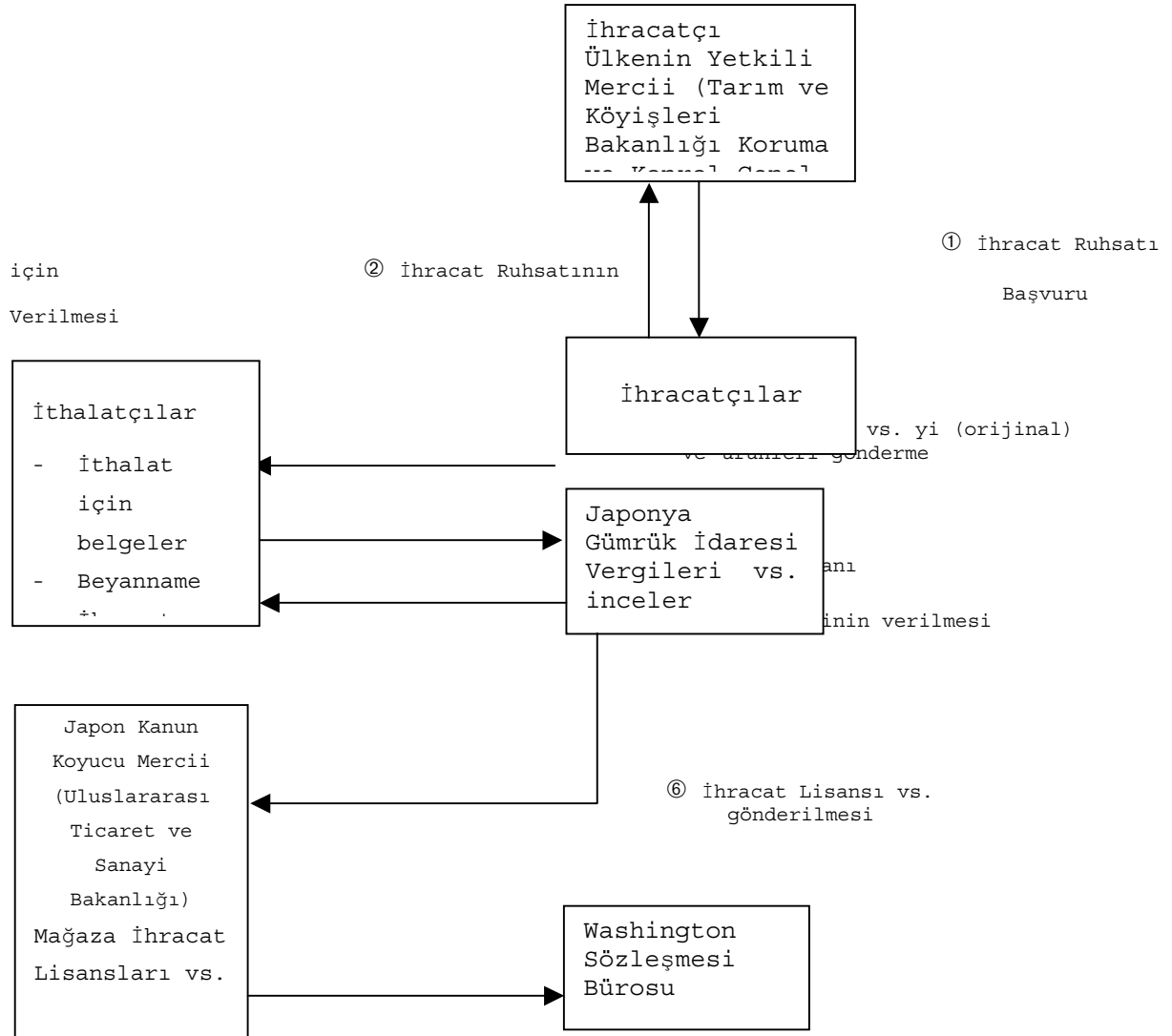

**Şekil 3 CITES'e ekli Ek 2 ve Ek 3'de belirlenen ürünler için ithalat prosedürleri akışı**

(İthalat Sistemi : Konvansiyona taraf olmayan ülkelerden ya da bölgelerden gelen örnek için 2 no'lu kabul sistemi. Genellikle kabul verilmeyecektir)

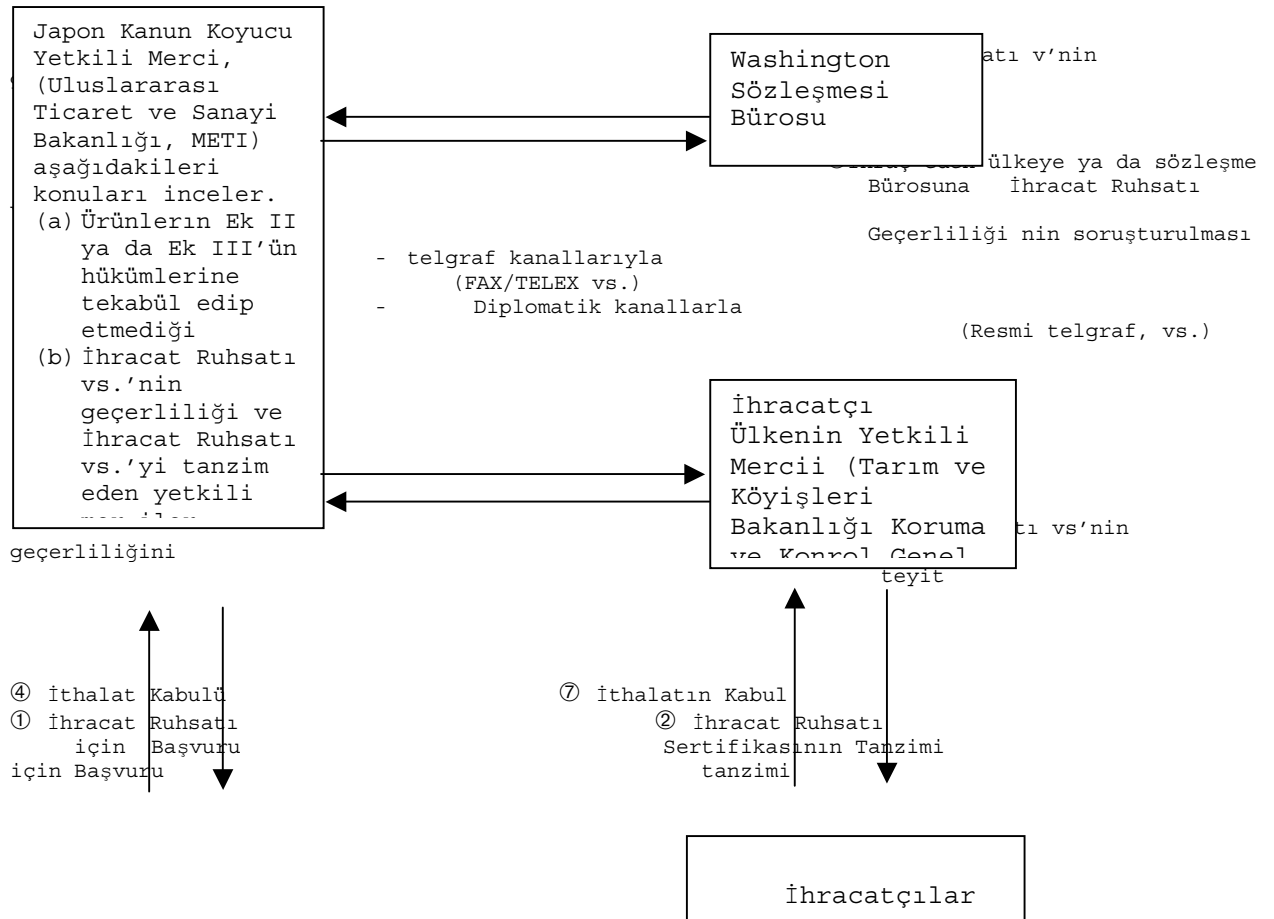

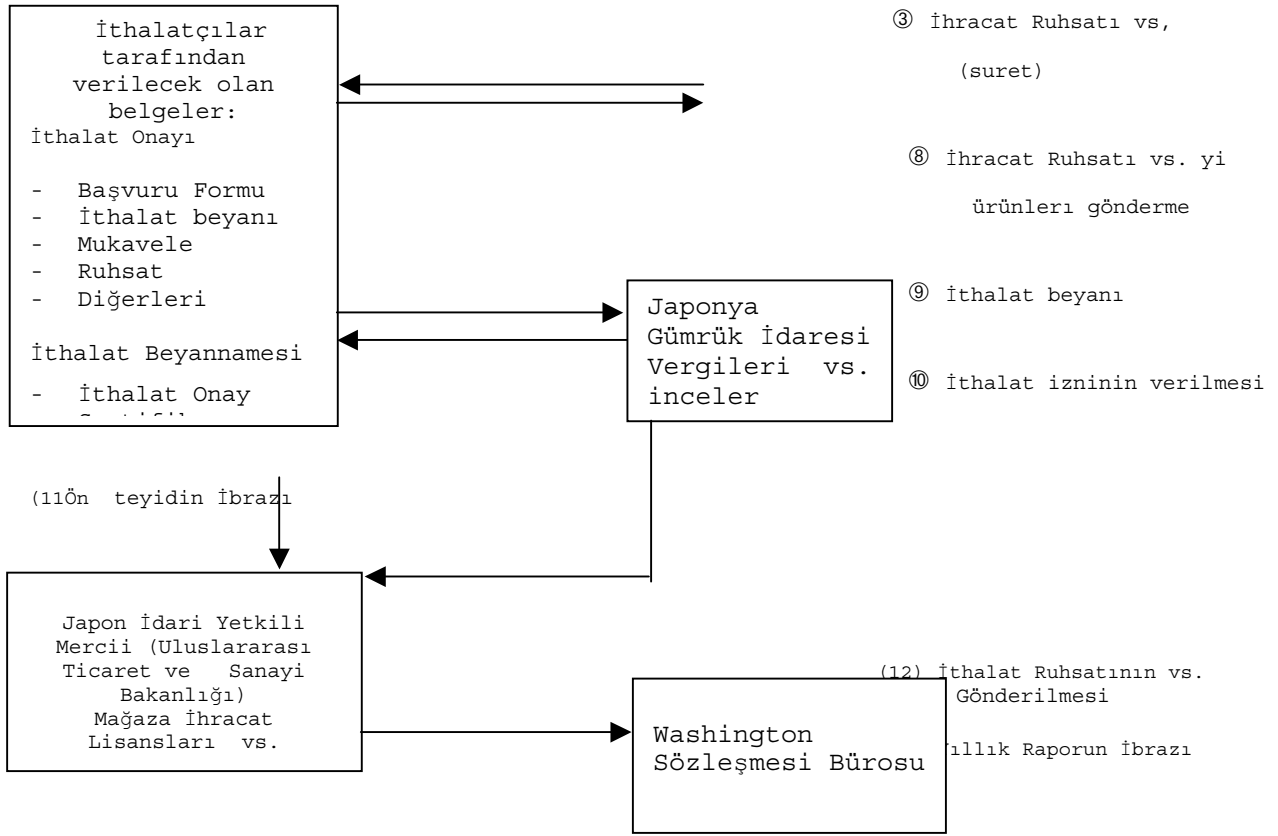

## 5. KARANTİNA KANUNU

### <Kanunun Amacı>

Bu kanun, normal şartlarda bu ülkede bulunmayan bulaşıcı hastalık etkenlerinin gemiler ya da hava taşıtlarıyla girmelerini önlemeyi ve aynı zamanda gemiler ve hava taşıtlarıyla taşınan diğer bulaşıcı hastalıkları önlemek için gerekli önlemleri almayı amaçlar.

### <Kanunun Ana Hatları>

Bu kanun yabancı ülkelerden Japonya'ya gelen gemilerin ya da hava taşıtlarının mürettebatının ya da yolcularının bulaşıcı hastalıklar nedeniyle karantinaya alınmalarının gerekip gerekmediğini belirlemeyi ve bu durumda bulunan kişiyi tecrit etmeyi, alıkoymayı ya da dezenfekte etmeyi amaçlamaktadır. Aynı zamanda, hayvanlar ve kargolar da kontrole tabi olup gerektiğinde salgınları önleme tedbirleri uygulanır.

### <Karantinaya tabi salgın hastalıklar>

Bulaşıcı hastalık karantinası

(Ebola virüsü, Weil hastalığı (ateşli, ağrılı ağır bir hastalık), Crimean-Congolese humması, veba (kara ölüm), Marburg hastalığı, Lassa humması, kolera ve sarı humma)

### <Karantina Prosedürleri>

Muayene ya da önceden bildirim yoluyla, karantinaya tabi bulaşıcı hastalıklar bulunduğu zaman, karantina istasyonu şefi bir karantina sertifikası tanzim eder.

Karantina sertifikası tanzim edilmiş olmasa bile, bulaşıcı hastalığa neden olan etkenlerin hiçbir erişme olanağı kalmayana kadar ki belirli bir süre için geçici bir sertifika tanzim edilebilir.

İlgili Kuruluş	Telefon
Sağlık ve Refah Bakanlığı	03-3503-1711
Çevre Sağlığı Bürosu	
Liman Sağlık İdaresi Bürosu	

**Tablo: Karantina Kanununa göre Su Ürünlerinin Karantina kontrolüne tabi olduğu Belirlenmiş Ülkeler (23 Haziran 2000 itibariyle)**

Kolera	Afrika	Angola, Benin, Burkina Faso, Burundi, Kamerun, Cape Verde, Orta Afrika Cumhuriyeti, Çad, Fildişi Sahili, Komoros, Kongo (Eski Zaire), Kongo Halk Cumhuriyeti, Djibouti, Gana, Gine, Gine-Bissau, Kenya, Liberya, Madagaskar, Malavi, Mali, Moritanya, Mozambik, Nijer, Nijerya, Ruanda, Sao Tome ve Principe, Senegal, Sierra Leone, Somali, Svaziland, Tanzanya, Togo, Uganda, Zambiya, Zimbabve
	Amerika	
	Asya	Belize, Bolivya, Brazilya, Şili, Kolombiya, Kosta Rika, Ekvator, El Salvador, Fransız Ginesi, Guatemala, Guyana, Honduras, Meksika, Nikaragua, Panama, Peru, Surinam, Venezuela, Afganistan, Butan, Kamboçya, Çin Halk Cumhuriyeti, Hindistan, İran, Laos, Malezya,

		Mongolya, Myanmar, Nepal, Filipinler, Sri Lanka, Vietnam, Brunei
Veba	Afrika Amerika Asya	Madagaskar, Malavi, Mozambik, Namibiya, Tanzanya, Uganda, Kongo (Eski Zaire), Zambiya, Zimbabve Bolivya, Brazilya, Ekvator, Peru Vietnam
Sarı humma	Afrika Amerika	Angola, Benin, Burkina Faso, Kamerun, Gabon, Gambiya, Gana, Gine, Liberya, Nijerya, Sierra Leone, Sudan. Kongo (eski Zaire) Bolivya, Brezilya, Kolombiya, Ekvator, Fransız Ginesi, Peru, Venezuela

## 6. BİTKİ KORUMA KANUNU

### <Kanunun Amacı>

Bu kanun, ihraç/ithal edilen ve ülkede bulunan bitkileri karantinaya alarak, bitkilere zararlı olan bitki ve hayvanları yok ederek ve bunların yayılmasını önleyerek, Tarımsal üretimin güvenliğini ve gelişmesini arttırmayı amaçlar.

### <Kanunun Ana Hatları>

İthal edilen bitkiler ve bunların içinde buldukları ambalajlar ihraç eden ülkenin uygun bir kurumu tarafından tanzim edilmiş kontrol sertifikası ya da bunun bir sureti ekli olsun ya da olmasın, bitkiler

yasaklanmış olsun olmasın, ya da bunlarda her hangi bir çeşit zararlı bitki ya da hayvan bulunsun bulunmasın muayene ve kontrol edilecektir (Madde 8, Kısım 1)

<Kanuna tabi maddeler>

Fidanlar, soğanlar, kesme çiçekler, taze meyve, sebze, tahıllar, bakliyat, ağaç ve işlenmiş baharat.

İthal edilen bitkiler kabaca (a) Yasak, (b) İthalat kontrolü gerektiren maddeler ve (c) ithalat kontrolü gerektirmeyen maddeler olarak ayrılır

a) Yasak: Parazit böceklerin üzerinde bulunduğu bitkiler, böceklerin kendileri ve, henüz Japonya'da görülmemiş olmasına rağmen yaygın olarak hasara neden olan zararlı böceklerin bulunduğu bölgelerden gelen toprak.

b) İthalat kontrolü gerektiren türler: Muayene edilmesi gereken, yasak olmayan bitkiler fidanlar, süs bitkileri, kesme çiçekler, soğanlar, tohumlar, meyveler, sebzeler, tahıllar, bakliyat, ağaç, baharat için hammaddeler, ve Çin tıbbı için kullanılan hammaddelerdir.

c) İthalat kontrolü gerektirmeyen maddeler: Kereste ve işlenmiş çay gibi yüksek derecede işlenmiş bitki ürünleri.

İlgili Kuruluş	Telefon
Tarım, Orman ve Su Ürünleri Bakanlığı Bitki Koruma Bölümü, Tarım Üretimi Bürosu	03-3502-8111

Şekil : Bitki Koruma Prosedürleri

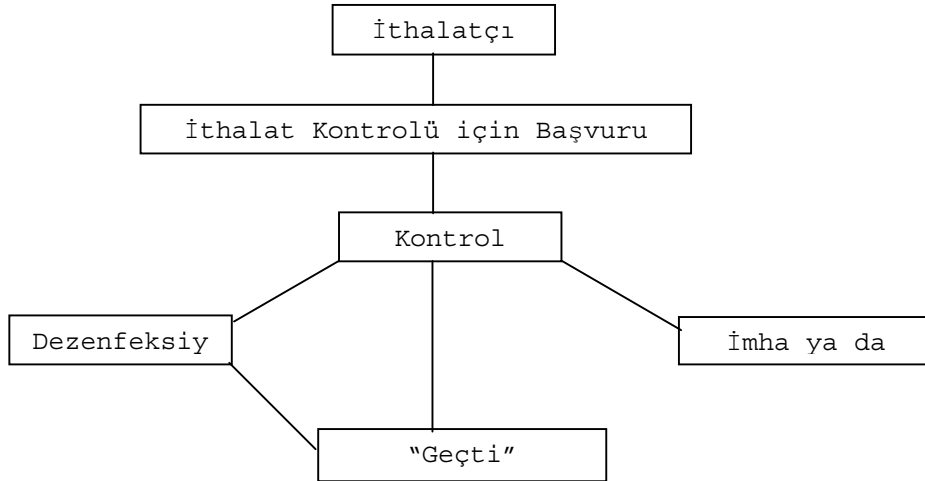

#### İthali Yasaklanan Bitki Listesi

(Bitki Koruma Kanunu Uygulama Nizamnameleri İlişikteki Tablolardadır.

( 17 Mayıs 2000 itibarıyla)

Bölgeler	Yasaklanan Bitkiler	Karantinaya Tabi Zararlılar
1- İsrail,	Akee, avokado, starberry,	Akdeniz meyve

<p>Kıbrıs, Ürdün, Suriye, Türkiye, Lübnan, Arnavutluk, İtalya, Avusturya, Hollanda, Yunanistan, İsviçre, İspanya, Almanya, Macaristan, Fransa, Belçika, Portekiz, Malta, İngiltere, (Büyük Britanya ve Kuzey İrlanda bundan sonra Birleşik Krallık (İngiltere) olarak adlandırılacaktır .), Eski Yugoslavya, Afrika, El Salvador, Guatemala, Kosta Rika, Nikaragua, Panama, Honduras, Arjantin, Uruguay, Ekvator, Kolombiya, Şili, Brezilya, Peru, Bolivya, Bermuda, Antil denizindeki adalar (Küba Hariç), Avustralya Tazmanya Hariç), Hawaii Adaları</p>	<p>yenibahar, zeytin, mahun cevizi meyvesi, kivi meyvesi, Thevetia peruviana, carambola, nar, jaboticaba, bakla, iskenderiye defnesi, hurma palmyesi, Muntingia calabura, feijoa, papaya, mamme apple, longan, litchi'nin taze meyve ve tohumları (ek 9 hariç) ve Ficus, Akdeniz meyve sineği (Ceratitis capitata ), Phaseolus, Diospyros, Carissa, Juglans, Morus, Coccoloba, Coffea, Ribes, Passiflora, Dovyalis, Ziziphus, Spondias, Musa (ham muz hariç) , Carica (ek 1 hariç), Psidium, Artocarpus, Annona, Malpighia, Santalum, Garcinia, Vitis (ek 3 hariç) Syzygium, Mangifera (ek 2 hariç), hex, Terminalia ve Gossypium türü bitkiler ve Sapotaceae, Cucurbitaceae (ek 3 hariç) Cactaceae, Solanaceae (ek 3 hariç), Rosaceae (ek 3 ve 3.1 hariç) ve Rutaceae (ek 4 'den 8 e kadar olanlar hariç) familyalarından bitkiler.</p>	<p>sineği (Ceratitis capitata)</p>
<p>2- Hindistan, Endonezya, Vietnam, Kamboçya, Singapur, Sri Lanka, Tayland, Tayvan, Çin (Hong Kong Hariç, bundan sonra "Çin" olarak adlandırılacaktır .), Pakistan, Bangladeş, Doğu Timor, Filipinler, Brunea, Hong Kong, Malezya, Myanmar, Laos,</p>	<p>Turunçgiller (ek 10 hariç), barbados kirazı, avokado, kayısı, incir, Baccaurea sapida, çilek, zeytin, hint defnesi, Arenga englei, carambola, nar, santol, erik, tahiti kestanesi, iskenderiye defnesi, domates, armut, hurma palmyesi, papaya (ek 1, 11 ve 12 hariç aynıı madde 4 için de geçerli olacaktır.), loquat, doğu hindistanda yerlilerin çiğnediği fındığa benzer yemiş (betel nut) üzüm (ek 32 hariç), şeftali, Terminalia catappa, Myrica rubra, rambutan longan, elma, litchi (ek 1.3 ve 14 hariç) wampi'nin taze meyveleri ve</p>	<p><b>Bctrocera dorsalis</b> Karmaşık Türler</p>

Papua Yeni Gine, Hawaii Adaları, Mikronesya.	Bouea, Diospyros, Coffea, Capsicum, Passiflora, Solanum, Zizyphus, Spondias, Psidium, Artocarpus, Annona, Hylocere us, Garcinia, Eugenia, Mangifera (ek 15 ten 17 ye kadar olan ve ek 36 hariç, aynı şey madde 4 için de geçerli olacaktır) ve Lansium türü bitkiler, ve Sapotaceae familyasına mensup bitkiler ve olgun muz	
----------------------------------------------------	------------------------------------------------------------------------------------------------------------------------------------------------------------------------------------------------------------------------------------------------------------------------------------------------------------------------------------------------------------	--

3- Paskalya Adası, Avustralya (Tazmanya Hariç), Society Adaları, Tubuai Adaları, Yeni Kaledonya, Papua Yeni Gine	Turunçgiller (ek 7 hariç), avokado, kayısı, incir, zeytin, kivi meyvesi, carambola, kiraz, nar, kırmızı biber, beyaz sapote, erik, domates, armut, hurma palmyesi, papaya, guava, loquat, üzüm, ayva, şeftali, elma ve Diospyros, Rubus, Morus, Coffea, Passiflora, Zizyphus, Spondias, Psidium, Artocarpus, Annona, Eugenia, Mangifera (ek 2 hariç) türü bitkilerin taze meyveleri ve olgun muz	Queensland meyve sineği (Bactrocera tryoni)
4- Hindistan, Endonezya, Vietnam, Kamboçya, Singapur, Sri Lanka, Tayland, Tayvan, Çin, Pakistan, Bangladeş, Doğu Timor, Filipinler, Brunea, Hong Kong, Malezya, Myanmar, Laos, Kenya, Tanzanya, Papua Yeni Gine, Hawaii Adaları, Mikronezya	Cucurbitaceae familyasından bitkilerin canlı sarmaşıkları, yaprakları ve taze meyveleri (ek 18 hariç) ile fasulye, pigeon pea, börülce, kırmızı biber, domates, patlıcan, papaya ve Hylocereus ve Mangifera türü bitkilerin taze meyveleri	Kavun sineği (Bactrocera cucurbitae)
5- Afganistan, İsrail, Irak, İran, Hindistan, Kıbrıs, Ürdün, Suriye, Çin, Türkiye, Pakistan, Myanmar, Lübnan, Avrupa, Eski Sovyetler Birliği, Afrika, Amerika Birleşik Devletleri (Hawaii Adaları Hariç, bundan	Kayısı, kiraz (ek 19 dan 21'e kadar olan yerler hariç), erik, armut, ayva, şeftali (ek 22 ve 23 hariç) elmanın (ek 24, 25, 31 ve 34 hariç) taze meyveleri, taze meyveler ve cevizin kabuğundaki yemişler (ek 26 hariç)	Meyve kurdu (Cydia pomonella)

sonra Amerika Birleşik Devletleri olarak adlandırılacaktır.) Kanada, Arjantin, Uruguay, Kolombiya, Şili, Brezilya, Peru, Bolivya, Avustralya, Yeni Zelanda		
6- Hindistan, Endonezya, Vietnam, Kamboçya, Singapur, Sri Lanka, Tayland, Tayvan, Çin, Bangladeş, Doğu Timor, Filipinler, Brunea, Hong Kong, Malezya, Myanmar, Laos, Afrika, Kuzey Amerika (Kanada hariç fakat Batı Hint adaları dahil), Güney Amerika, Avustralya, Yeni Zelanda, Papua Yeni Gine, Hawaii Adaları, Polinezya, Mikronezya, Melanezya	Ipomoea, Pharbitis ve Colystegia türü bitkilerin canlı sarmaşıkları, yaprakları, yumru içeren kökleri ve yeraltında kalan diğer kısımları ile cassavanın yeraltında kalan diğer kısımları	Tatlı patates kurdu (Cylas formicarius)
7- Çin, Kuzey Amerika (Kanada hariç fakat Batı Hint adaları dahil), Güney Amerika, Yeni Zelanda, Hawaii Adaları, Polinezya, Mikronezya, Melanezya	Ipomoea, Phabitis ve Calystegia türü bitkilerin canlı sarmaşıkları, yaprakları, yumru içeren kökleri ve yeraltında kalan diğer kısımları	Batı Hindistan tatlı patates kurdu (Euscepes postfasciatus)
8- Hindistan, Avrupa (Arnavutluk ve Yunanistan hariç), Eski Sovyetler Birliği, Güney Afrika Cumhuriyeti, Amerika Birleşik Devletleri; Kanada, Uruguay, Ekvator, Şili, Falkland Adaları, Peru, Bolivya	Solanaceae familyasından bitkilerin canlı sapları, yaprakları, yumruları ve yeraltında kalan diğer kısımları	Synchytrium endobioticum

9- Türkiye, İtalya, Avusturya, Hollanda, Yunanistan, İsviçre, İspanya, Danimarka, Almanya, Macaristan, Fransa, Belçika, Portekiz, Lüksemburg, İngiltere, Eski Çekoslovakya, Eski Yugoslavya, Amerika Birleşik Devletleri, Kanada, Meksika	Lahana, Cirsium ve Verbascum türü bitkilerle Solanaceae familyasından bitkilerin canlı sapları ve yaprakları	Colorado patates böceği (Leptinotarsa decemlineata)
10- İsrail, Hindistan, İzlanda, İrlanda,	Chenopodium türü bitkiler ile Solanaceae	Patates yumrusu nematodu

İtalya, Avusturya, Hollanda, Yunanistan, İsviçre, İsveç, İspanya, Danimarka, Almanya, Norveç, Finlandiya, Fransa, Belçika, Polonya, Lüksemburg, İngiltere, Eski Sovyetler Birliği, Cezayir, Kuzey Amerika (Antil denizindeki adalar hariç), Arjantin, Peru, Bolivya	familyasından bitkilerin canlı yumruları ve yeraltında kalan diğer kısımları	(Globoderarostochiensis)
11- Hindistan, İzlanda, İtalya, Avusturya, Hollanda, Yunanistan, İsviçre, İsveç, İspanya, Danimarka, Almanya, Norveç, Fransa, İngiltere, Eski Sovyetler Birliği, Kanada, Panama, Peru, Bolivya	Solanaceae familyasından bitkilerin canlı yumruları ve yeraltında kalan diğer kısımları	Beyaz patates yumrusu nematodu (Globodera pallida)
12- İzlanda, Irak, İran, Suriye, Türkiye, Lübnan, Avrupa (Hollanda Hariç), Eski Sovyetler Birliği, Cezayir, Tunus, Fas, Amerika Birleşik Devletleri, Kanada, Küba, Guatemala, Jamaika, Nikaragua, Meksika, Arjantin, Brezilya, Avustralya (Tazmanya Hariç)	Solanaceae familyasından bitkilerin canlı sapları, yaprakları, ve taze meyveleri (ek 27 ve 30 hariç)	<b>Peronospora tabacina</b>
13- Amerika Birleşik Devletleri, Hawaii Adaları	Avokado, alfalfa, fasulye, indigofera hirsuta, okra, biber, tatlı patates, şeker kamışı, karpuz, turp, soya fasulyesi, loblolly çamı, kırmızı biber, mısır, domates, balsam armudu, ananas, Pinus elliotti, kabak, kavun, yerfıstığı ( zarfı olmayan tohumlar hariç) pırasa ve litchi'nin ve Rutaceae familyasından bitkilerin canlı olanlarının yeraltındaki kısımları	<b>Turunçgiller oyuk açıcı nematodu</b> (radopholus citrophilus)
14- İran, Türkiye, Avrupa, Eski Sovyetler Birliği, Kuzey Amerika (Batı Hint adaları	Hodeurn, Triticum, ve Secale (bunların hasır ambalaj malzemeleri ve benzeri hasır eşyaları	<b>Buğday yiyen ufak sinek</b> (Mayetiola destructor)

hariç), Yeni Zelanda	dahil) türü bitkilerle Agrozyron türü bitkilerin sapsarı ve yaprakları (ek 28 ve 33 hariç)	
----------------------	--------------------------------------------------------------------------------------------	--

15- Kuzey Kore, Kore ve Tayvan hariç yabancı ülkeler	Çeltik bitkileri, çeltikten imal hasır, (çeltikten imal çanta, altlık ve bunlara benzer çeltikten imal diğer hasır eşyalar (ek 29 hariç), çıkarılmamış çeltik kabuğu	Çeltik sapı nematodu (ditylenchusangustus) Trichoconis caudata, Balansia oryzae ve Japonya'da bulunmayan karantinaya tabi diğer zararlılar
16- İsrail, İran, Kıbrıs, Ürdün, Türkiye, Lübnan, İrlanda, İtalya, Avusturya, Hollanda, Yunanistan, İsviçre, İsveç, Danimarka, Almanya, Norveç, Macaristan, Fransa, Bulgaristan, Belçika, Polonya, Lüksemburg, Romanya, İngiltere, Eski Çekoslovakya, Eski Yugoslavya, Mısır, Amerika Birleşik Devletleri, Kanada, Guatemala, Bermuda, Meksika, Yeni Zelanda	Pseudocydonia sinensis, Mespilus germanica, Eriobotrya japonica, Cydonia oblonga ile Aronia, Photinia, Crataego-mespilus, Amalanchier, Crataegus, Cotoneaster, Raphiolepis, Stranvaesia, Osteomeles, Dichotomantes, Pyracantha, Docynia, Pyrus, Sorbus, Heteromeles, Peraphyllum, Choenomeles ve Malus (ek 24, 25 ve 31 hariç) türü bitkilerin canlı bitki ve kısımları (tohum hariç meyve, çiçek ve polenleri dahil)	<b>Erwinia anylovora</b>

#### Ek

1. Havai adalarından, hiçbir limana uğramadan direkt olarak Japonya'ya sevkedilen ve Tarım Ormancılık ve Su Ürünleri Bakanı tarafından belirlenen standartlara uygun olan solo cinsi papaya.
2. Avustralya'dan hiçbir limana uğramadan direkt olarak Japonya'ya sevkedilen ve Tarım Ormancılık ve Su Ürünleri Bakanı tarafından belirlenen standartlara uygun olan Mangonun R2E2 türü, Keitt türü, Kensington türü, Kent türü ve Palmer türü.
3. Hollanda'dan hiçbir limana uğramadan direkt olarak Japonya'ya sevkedilen ve Tarım Ormancılık ve Su Ürünleri Bakanı tarafından belirlenen standartlara uygun olan çilek, salatalık, biber, domates, patlıcan, üzüm, yaz kabağı ve kavun.

4. Güney Afrika Cumhuriyetinden hiçbir limana uğramadan direkt olarak Japonya'ya sevkedilen ve Tarım Ormancılık ve Su Ürünleri Bakanı tarafından belirlenen standartlara uygun olan limon ve greyfurt ile tatlı portakalın, Valencia türü, Washington Navel türü, Tomango türü ve Protea türü.
5. Güney Afrika Cumhuriyetinden ve Swaziland Krallığından hiçbir limana uğramadan direkt olarak Japonya'ya sevkedilen ve Tarım Ormancılık ve Su Ürünleri Bakanı tarafından belirlenen standartlara uygun olan limon ve greyfurt ile tatlı portakalın Valencia türü, Washington Navel türü, Tomango türü ve Protea türü.
6. İsrail'den hiçbir limana uğramadan direkt olarak Japonya'ya sevkedilen ve Tarım Ormancılık ve Su Ürünleri Bakanı tarafından belirlenen standartlara uygun olan tatlı portakalın Shamouti türü ve Valencia türü, greyfurt ve sweetie.
7. Avustralya'dan hiçbir limana uğramadan direkt olarak Japonya'ya sevkedilen ve Tarım Ormancılık ve Su Ürünleri Bakanı tarafından belirlenen standartlara uygun olan tatlı portakalın Valencia türü ve Washnigton Navel türü, limon, Imperial, Ellendale, Murcott ve Minneola.
8. İspanya'dan hiçbir limana uğramadan direkt olarak Japonya'ya sevkedilen ve Tarım Ormancılık ve Su Ürünleri Bakanı tarafından belirlenen standartlara uygun olan tatlı portakalın Navel türü ve Valencia türü, limon.
9. Tayvan'dan hiçbir limana uğramadan direkt olarak Japonya'ya sevkedilen ve Tarım Ormancılık ve Su Ürünleri Bakanı tarafından belirlenen standartlara uygun olan Ponkan portakalı, Tankan portakalı ve tatlı portakalın Liutin türü ve Pomerö.
10. Tayvan'dan hiçbir limana uğramadan direkt olarak Japonya'ya sevkedilen ve Tarım Ormancılık ve Su Ürünleri Bakanı tarafından belirlenen standartlara uygun olan papaya'nın Solo türü.
11. Filipinler Cumhuriyetinden hiçbir limana uğramadan direkt olarak Japonya'ya sevkedilen ve Tarım Ormancılık ve Su Ürünleri Bakanı tarafından belirlenen standartlara uygun olan papaya'nın solo türü.
12. Tayvan'dan hiçbir limana uğramadan direkt olarak Japonya'ya sevkedilen ve Tarım Ormancılık ve Su Ürünleri Bakanı tarafından belirlenen standartlara uygun olan Litchi.
13. Çin Halk Cumhuriyetinden hiçbir limana uğramadan direkt olarak Japonya'ya sevkedilen ve Tarım Ormancılık ve Su Ürünleri Bakanı tarafından belirlenen standartlara uygun olan Litchi.
14. Filipinler Cumhuriyetinden hiçbir limana uğramadan direkt olarak Japonya'ya sevkedilen ve Tarım Ormancılık ve Su Ürünleri Bakanı tarafından belirlenen standartlara uygun olan mangonun Manila Super türü.
15. Tayvan'dan hiçbir limana uğramadan direkt olarak Japonya'ya sevkedilen ve Tarım Ormancılık ve Su Ürünleri Bakanı tarafından belirlenen standartlara uygun olan mangonun Irwin türü, Keitt tür ve Harden türü.
16. Tayland Krallığından hiçbir limana uğramadan direkt olarak Japonya'ya sevkedilen ve Tarım Ormancılık ve Su Ürünleri Bakanı

- tarafından belirlenen standartlara uygun olan mangonun Nang Klarngwun türü , Nan Dorkmai türü, Pimsen Daeng tür ve Rad türü.
17. Çin Halk Cumhuriyetinden hiçbir limana uğramadan direkt olarak Japonya'ya sevkedilen ve Tarım Ormancılık ve Su Ürünleri Bakanı tarafından belirlenen standartlara uygun olan kavun.
  18. Amerika Birleşik Devletlerinden hiçbir limana uğramadan direkt olarak Japonya'ya sevkedilen ve Tarım Ormancılık ve Su Ürünleri Bakanı tarafından belirlenen standartlara uygun olan kirazın Garnet türü, Sweet hart türü, Tulare türü, Van türü, Bing türü, Brooks türü, Lapin türü, Lambert türü ve Rainier türü.
  19. Kanada'dan hiçbir limana uğramadan direkt olarak Japonya'ya sevkedilen ve Tarım Ormancılık ve Su Ürünleri Bakanı tarafından belirlenen standartlara uygun olan kirazın Lambert türü.
  20. Yeni Zelanda'dan hiçbir limana uğramadan direkt olarak Japonya'ya sevkedilen ve Tarım Ormancılık ve Su Ürünleri Bakanı tarafından belirlenen standartlara uygun olan kirazın Summite türü, Sam türü, Stella türü, Dawson türü, Burlat tür, Bing türü, Lambert türü ve Rainier türü.
  21. Amerika Birleşik Devletlerinden hiçbir limana uğramadan direkt olarak Japonya'ya sevkedilen ve Tarım Ormancılık ve Su Ürünleri Bakanı tarafından belirlenen standartlara uygun olan nektarinin Summer Grand türü, Spring Red türü, Firebrite türü, Fantasia türü, May Grand türü, May Glo türü, May Diamond türü, May Fire türü, Red Diamond türü ve Royal Giant türü.
  22. Yeni Zelanda'dan hiçbir limana uğramadan direkt olarak Japonya'ya sevkedilen ve Tarım Ormancılık ve Su Ürünleri Bakanı tarafından belirlenen standartlara uygun olan nektarinin Firebrite türü, Fantasia türü ve Red Gold türü.
  23. Yeni Zelanda'dan hiçbir limana uğramadan direkt olarak Japonya'ya sevkedilen ve Tarım Ormancılık ve Su Ürünleri Bakanı tarafından belirlenen standartlara uygun olan elmanın Gala türü, Granny Smith türü, Fuji türü, Braeburn türü, Red Delicious türü ve Royal Gala türü.
  24. Amerika Birleşik Devletlerinden hiçbir limana uğramadan direkt olarak Japonya'ya sevkedilen ve Tarım Ormancılık ve Su Ürünleri Bakanı tarafından belirlenen standartlara uygun olan elmanın Golden Delicious türü ve Gala türü, Granny Smith türü, Golden Delicious türü, Jonagold türü, Fuji türü ve Braeburn türü.
  25. Amerika Birleşik Devletlerinden hiçbir limana uğramadan direkt olarak Japonya'ya sevkedilen ve Tarım Ormancılık ve Su Ürünleri Bakanı tarafından belirlenen standartlara uygun olan iç cevizin Hartley türü, Payne türü ve Franquette türü.
  26. Kanada'dan hiçbir limana uğramadan direkt olarak Japonya'ya sevkedilen ve Tarım Ormancılık ve Su Ürünleri Bakanı tarafından belirlenen standartlara uygun olan domates.
  27. Amerika Birleşik Devletlerinden hiçbir limana uğramadan direkt olarak Japonya'ya sevkedilen ve Tarım Ormancılık ve Su Ürünleri Bakanı tarafından belirlenen standartlara uygun olan buğday ve arpa grubunun sapı ve Agropyron ailesi bitkilerin dış yaprak ve yaprakları, ki bunlar gönderilen samanın arasına karışmıştır.
  28. Çin Halk Cumhuriyetinden hiçbir limana uğramadan direkt olarak Japonya'ya sevkedilen ve Tarım Ormancılık ve Su Ürünleri Bakanı tarafından belirlenen standartlara uygun olan pirinç sapının Tatamidokusu.

29. Amerika Birleşik Devletlerinden hiçbir limana uğramadan direkt olarak Japonya'ya sevkedilen ve Tarım Ormancılık ve Su Ürünleri Bakanı tarafından belirlenen standartlara uygun olan domates.
30. Fransa'dan hiçbir limana uğramadan direkt olarak Japonya'ya sevkedilen ve Tarım Ormancılık ve Su Ürünleri Bakanı tarafından belirlenen standartlara uygun olan elmanın Golden Delicious türü.
31. Tayvan'dan hiçbir limana uğramadan direkt olarak Japonya'ya sevkedilen ve Tarım Ormancılık ve Su Ürünleri Bakanı tarafından belirlenen standartlara uygun olan üzümün Kyoho türü ve İtaly türü.
32. Kanada'dan hiçbir limana uğramadan direkt olarak Japonya'ya sevkedilen ve Tarım Ormancılık ve Su Ürünleri Bakanı tarafından belirlenen standartlara uygun olarak gönderilen samanın içine karışmış olan buğday ve arpa grubunun sapları ile Agropyron cinsinin dış yaprak ve yaprakları.
33. Tazmania'dan hiçbir limana uğramadan direkt olarak Japonya'ya sevkedilen ve Tarım Ormancılık ve Su Ürünleri Bakanı tarafından belirlenen standartlara uygun olan elmanın Fuji türü.
34. Kolombiya'da hiçbir limana uğramadan direkt olarak Japonya'ya sevkedilen ve Tarım Ormancılık ve Su Ürünleri Bakanı tarafından belirlenen standartlara uygun olan Sarı Pitaya.
35. Amerika Birleşik Devletlerindeki Hawaii Adalarından hiçbir limana uğramadan direkt olarak Japonya'ya sevkedilen ve Tarım Ormancılık ve Su Ürünleri Bakanı tarafından belirlenen standartlara uygun olan mangonun Keitt türü ve Haden türü.

Kaynak: Agro-Trade Handbook 1999

## 7- TEMEL GIDALAR KANUNU

### <Kanununun Amacı>

Pirinç ve buğday temel gıdalar olmaları nedeniyle önemli Tarım ürünleri olarak belirlendiklerinden, bu kanun, önlem alınmasını teminen pirincin üreticilerden tüketicilere planlı dağıtımını temin etmek ve bu önemli gıdaların satın alınmasının, ithalatının ve satışının kontrol edilmesi için kapsamlı devlet önlemleri almak suretiyle bunların hem arz ve taleblerini hem de fiyatlarını istikrara kavuşturmayı böylece vatandaşların hayatlarının ve milli ekonominin istikrara kavuşmasına yardımcı olmaktadır.

### <Kanunun Ana Hatları>

- (1) Bu kanun, pirincin genel talep ve arzını ayarlamak için, talebin tam bir doğrulukla tahmini için temel planı hükme bağlamaktadır, ki, bu yolla düzenli üretim kontrolleri ve stokların fonksiyonel çalıştırılması gerçekleştirilebilir.
- (2) Pirinci pazarlayan üreticilerin pirinç dağıtımında temel olmasını sağlamak amacıyla, devlet pirincinin stoklarının yönetiminde sınırlı bir fonksiyonu olacağı gibi bunlara erişimi de asgaride kalacaktır.
- (3) Pirinç pazarlayan üreticilerin fiyat belirleme imkanları, devlet elinde tutulan pirinç fiyatını tespit etmekte gerçek bir arz ve talep trendini uygun biçimde yansıtmak için organizasyonel olarak belirlenmektedir.
- (4) Pirincin istikrarlı dağılımını temin etmek (hem üreticilerin pirincinin, hem de devletin depoladığı pirincin) temel bir gerekliliktir, fakat söz konusu dağıtım mümkün olan azami ölçüye kadar düzenlemeye tabi tutulmamaktadır.

<Kanuna tabi maddeler> Pirinç, buğday (buğday, arpa ve çavdar) ve diğer belli başlı gıdalar.

Temel Gıda Kanununa Göre İthalat Sürjarjı	(Yen/kg)
Pirinç	292.00
Pirinç unu	321.00
Buğday, meslin, çavdar	45.20
Arpa	28.60
Buğday unu, meslin unu, çavdar unu	62.60
Arpa unu	52.00
Arpa, rulo ya da pul	57.80
Buğday ya da çavdar, rulo ya da pul	80.60
Diğer işlenmiş tahıllar (Japonya Gümrük Tarifesi Tablo No.1104.21'de sıralanmıştır)	72.40
Buğday nişastası	99.60

Buğday ya da Çavdardan hazır ürünler	58.80
Arpadan hazır ürünler	37.40

İlgili Kuruluş	Telefon
Gıda Acentalığı Ticari Operasyon Bölümü	03-3502-8111

## 8- GIDA SAĞLIK KANUNU

### <Kanunun Amacı>

Bu yasa, halkı yiyecek ya da içeceklerden kaynaklanabilecek sağlık tehlikelerinden korumayı ve halk sağlığına katkıda bulunmayı ve geliştirmeyi amaçlamaktadır.

### <Kanunun Ana Hatları>

Gıda katkı maddeleri ya da preparatları ya da bu gıda katkı maddelerini içeren gıda ürünleri, Sağlık ve Refah Bakanlığı'nın bu ürünlerin insan sağlığı için zararlı olmadığına yönünde izni olmaksızın kullanılamaz veya satılamaz (Madde 6)

Sağlık ve Refah Bakanlığı'nın, gıda ve gıda katkı maddelerinin imalatı, etiketlenmesi ve spesifikasyonları için belirlediği standartlar ile gıda aletleri ve konteynirler/paketler için belirlediği spesifikasyonlara aykırı hiç bir madde satılmayacaktır. (Madde 7, 10 ve 11)

Her türlü gıda maddesini, gıda katkı maddelerini ya da gıda için kullanılan aletleri ya da konteynirler/paketleri satış veya kullanım amacıyla ithal eden herkes, bu niyetini Sağlık ve Refah Bakanlığına bildirecektir. (Madde 16)

Sağlık ve Refah Bakanlığı, Vilayet Valisi, Şehrin Belediye Başkanı ya da Bölge Başkanı, gerektiği zaman, ilgili memur ve görevlileri aracılığı ile, her türlü gıda maddesini, gıda katkı maddelerini ya da gıda için kullanılan aletleri ya da konteynirler/paketleri satan veya kullanan yerleri denetleyebilir (Madde 17)

### <Kanuna Tabi Maddeler>

1. Gıda maddeleri (Eczacılık İşleri Kanunu tarafından hükme bağlanan ilaçlar ve ilaç benzeri maddeler hariçtir).
2. Gıda katkı maddeleri (gıdaların imalatında kullanılan ya da katılan, karıştırılan, içine sızdırılan veya yiyeceklerin işlenmesinde veya korunması için başka şekilde kullanılan)
3. Gıda aletleri ve konteynirler/paketler
4. Bebeklerin temas ettiği oyuncaklar
5. Temizleyici maddeler (sebzeleri, meyveleri ya da sofraya eşyalarını temizlemek için)

### <İthalat Bildirim Sistemi>

Gıda maddelerini ithal eden herkesin her defasında Sağlık ve Refah Bakanlığına bildirimde bulunması gerekmektedir. İthalat bildirim prosedürleri ülke boyunca deniz ve hava limanlarındaki 31 adet karantina istasyonunda gerçekleştirilmektedir. Karantina İstasyonları bütün maddelerle ilgili belgeleri inceler ve ithal edilen yiyeceklerin sağlıklı olduğundan emin olmak için gerektiği şekilde kontrolleri yapar.

İlgili Kuruluş	Telefon
Sağlık ve Refah Bakanlığı Çevre Sağlığı Bürosu Gıda Sağlığı Bölümü	03-3503-1711

**Şekil : Sıradan ithalat için Prosedürler Akış Şeması**

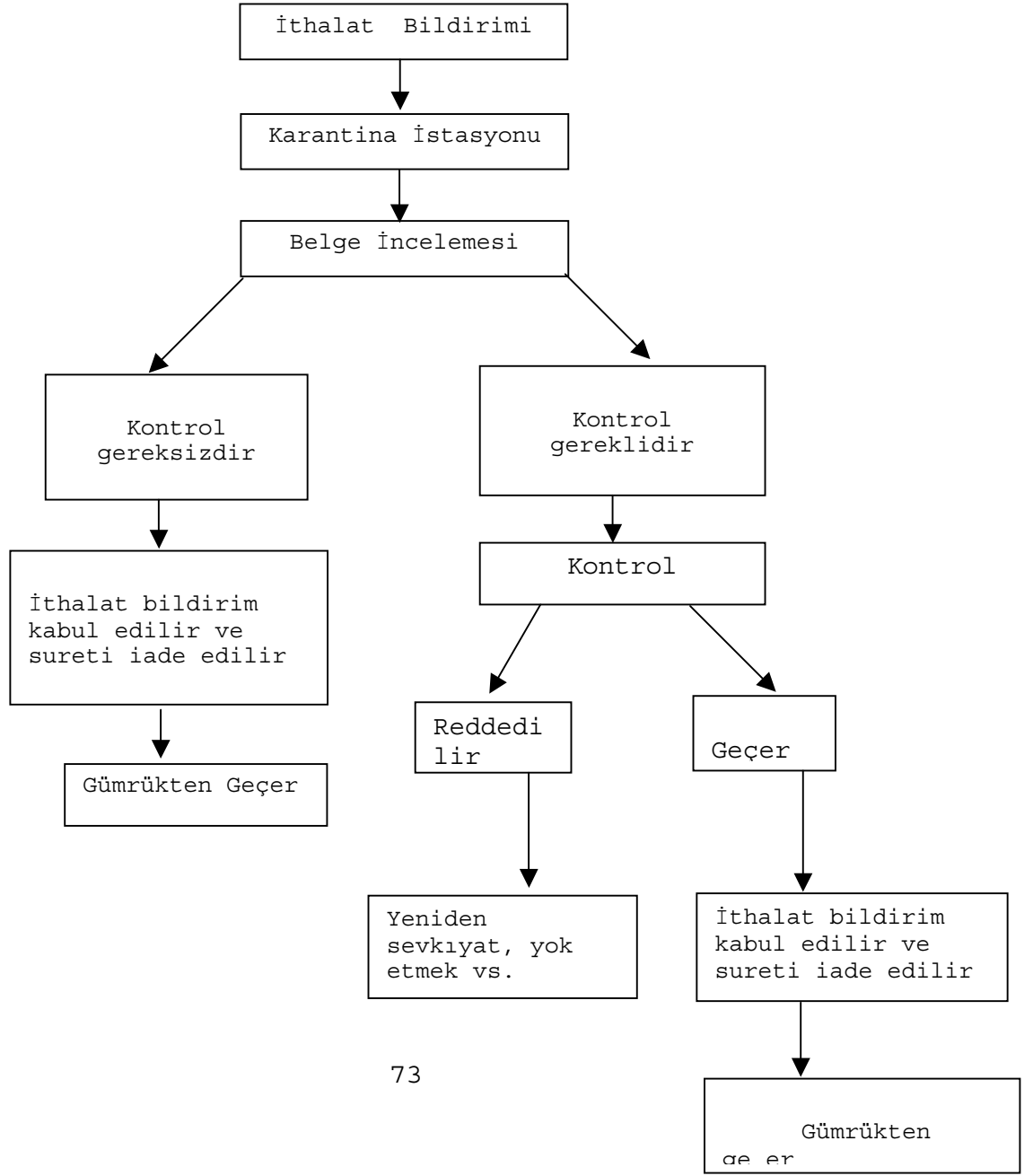

**Tablo 1. Karantina İstasyonlarının Listesi**

Adı	Adres	Telefon (Faks)	Kargo Gümrük Çıkış Yeri
Otaru Karantina İstasyonu	5-3, Minato-cho Oturu, Hokkaido. 047-0007	0134-23- 4162 (0134-25- 6069)	Hokkaido Pref. (Chitose Havaalanı Şubesinin kapsadığı alan hariç)
Chitose Havaalanı Şubesi	In Chitose Airport, Bibi, Chitose, Hokkaido, 066-0012	0123-45- 7007 (0123-26- 4134)	Hokkaido Pref. (Sadece Chitose Havaalanı)
Sendia Karantina İstasyonu	3-4-1, Josandori, Shiogama, Miyagi-Pref. 985-0011	022-367- 8102 8022-362- 3293)	Aomeri Pref., Iwate Pref., Miyagi Pref., (Sendai Havaalanı hariç), Akita Pref., Yamagata Pref., Fukushima Pref.
Sendia Havaalanı Şubesi	Aza Minamibara, Shimomasuda, Natori, Chiba Pref. 989- 2401	022-383- 1854 (022-383- 1856)	Miyagi Pref. (Sadece Sendai Havaalanı)
Narita Havaalanı Karantina İstasyonu	2159, Tennamino, Oaza- Komaino Narita, Chiba Pref. 282-8691	0476-32- 6741 (0746-32- 6742)	Chiba Pref. (Narita, Katori-gundaki Daiei-machi, Katori-gundaki Tako-machi ve sadece Sanbu-gundaki Shibayama-machi)
Tokyo Karantina İstasyonu (1. Gıda Sağlığı Bölümü)	3-9-35, Konan, Minato-ku, Tokyo, 108-0075	03-3471- 7913 (03-3458- 2915)	Ibaragi Pref., Tochigi Pref., Gunma Pref., Saitama Pref., Tokyo Pref. (Tokyo Havaalanı Şubesinin kapsadığı alan hariç), Yamanashi Pref., Nagano Pref.
Tokyo Karantina İstasyonu (1. Gıda Sağlığı Bölümü) Funabasi	32-5, Shiomi-cho, Funabashi, Chiba Pref. 273-0016	0474-37- 1381 (0474-37- 1585)	Chiba Pref., (Noda, Kashiwa, Nageramaya, Matsudo, Kamagaya, Funabashi, Narashino, Urayasu, Ichikawa ve Sekiyado ve sadece Higashi Katshika-gun daki Shonan)
Tokyo Karantina İstasyonu (1. Gıda Sağlığı Bölümü) Barakil	2526, Baraki, Ichikawa, Chiba Pref. 272-0004	0473-28- 6323 (0473-27- 2320)	yukarıdakiyle aynı
Chiba Şubesi	1-12-2, Chuo Minato, Chuo- ku,	043-241- 6096	Chiba Pref., (Narita Havaalanı Karantina

	Chiba, Chiba Pref. 260-0024	(043-241-7281)	İstasyonu ve Tokyo Karantina İstasyonu'nun kapsadığı alan hariç) (2. Gıda Sağlık Bölümü)
Tokyo Havaalanı Şubesi	3-4-4, Haneda Kuko, Ota-ku, Tokyo 144-0041	03-3747-0761 (03-3747-0685)	Tokyo Pref. (sadece Tokyo Uluslararası Havaalanı)
Kawasaki Şubesi	23-1, Chidoricho, Kawasaki-ku, Kawasaki, Kanagawa Pref. 210-0865	044-277-0025 (044-288-2499)	Kanagawa Pref. (sadece Kawasaki)
Yokohama Karantina İstasyonu	1-1 kaigondori, Naka-ku, Yokohama, Kanagawa Pref. 231-0002	045-201-0505 (045-212-0640)	Kanagawa Pref. (Kawasaki Şubesininkapsadığı alan hariç)
Niigata Karantina İstasyonu	1-5-4, Ryugashima Niigata, Niigata Pref. 950-0072	025-244-4405 (025-241-7404)	Niigata Pref.
Nagoya Karantina İstasyonu	11-1, Tsukiji-cho, Minato-ku Nagoya, Aichi Pref. 455-0045	052-661-4133 (052-661-4136)	Gifu Pref., Aichi Pref., (Nagoya Havaalanı Şubesinin kapsadığı alan hariç)
Shimizu Şubesi	9-1, Hinode-cho, Shimizu, Shizuoka Pref. 424-0922	0543-52-4540 (0543-53-1364)	Shizuoka Pref.
Nagoya Havaalanı Şubesi	Toyoba, Toyoyama-cho, Nishi-Kasugai-gun, Aichi Pref. 480-0202	0568-28-2524 (0568-28-5909)	Aichi Pref., (sadece Nagoya havaalanı)
Yokkaichi Şubesi	5-1, Chitose-cho, Yokkaichi, Mie Pref. 510-0051	0593-52-3574 (0593-51-76669)	Mie Pref., Wakayama Pref. (Sadece Shingu ve Higashimuro-gun)
Osaka Karantina İstasyonu	4-10-3, Chikko, Minato-ku, Osaka 552-0021	06-6571-3523 (06-6575-1803)	Toyama Pref., Ishikawa Pref., Fukui Pref., Shiga Pref., Kyota Pref., Osaka Pref., (Kansai Havaalanı Karantina İstasyonunun kapsadığı alan hariç) Nara Pref., Wakayama Pref., (Yokkaichi şubesini kapsadığı alan hariç)
Kansai Havaalanı Karantina İstasyonu	1, Senshu Kuko Sennan-gun, Osaka, 549-0021	0724-55-1290 (0724-55-1292)	Osaka Pref. (Sadece Kansai Uluslararası Havaalanı)
Kobe Karantina İstasyonu (1. Gıda Sağlığı Bölümü)	1-1, Toyahama-cho, Hyogo-ku, Kobe, Hyogo Pref. 652-0866	078-672-9655 (078-672-9662)	Hyoga Pref., (2. Gıda Sağlığı Bölümü hariç), Okayama Pref., Tokushima Pref., Kagawa Pref.
Kobe Karantina İstasyonu (2. Gıda Sağlığı Bölümü)	4-16, Koyo-cho, Higashi Nada-ku, Kobe, Hyogo Pref. 658-0031	078-857-1671 (078-857-1691)	Hyoga Pref. (Sadece Kobedeki Higashinada-ku ve Nada-ku)

Hiroshima Karantina İstasyonu	3-10-7, Ujinakaigan, Minami-ku, Hiroshima, Hiroshima Pref. 734-0011	082-255-1379 (082-254-4984)	Hiroshima Pref., (Hiroshima Havaalanı hariç), Ehime Pref., Kochi Pref.
Sakai Ofisi	9-1, Showacho, Sakaiminato, Tottori Pref. 684-0034	0859-42-3517 (0859-42-3517)	Tottori Pref., Shimane Pref.

Hiroshima Havaalanı Şubesi	64-31, Aza Hiraiwa, Oaza Zennyuji, Hongo-cho, Toyota-gun, Hiroshima Pref. 729-0416	0848-86-8017 (0848-86-8030)	Hiroshima Pref., (sadece Hiroshima Havaalanı)
Fukuoka Karantina İstasyonu	1-22, Okihama-cho, Hakata-ku, Fukuoka, Fukuoka Pref. 812-0003	092-271-5873 (092-282-1004)	Fukuoka Pref., (Moji şubesi ve Fukuoka Havaalanı Şubesinin kapsadığı alan hariç), Saga Pref. (Sadece Tosu ve Karatsu), Nagasaki Pref. (Sadece İki-gun, ShimoAgata-gun ve KamiAgata-gun), Kumamoto Pref., (sadece Kumamoto, Arao, Tamana, Kikuchi, Yamaga, Tamana-gun, Komoto-gun, Hotoku-gun, Kikuchi-gun ve Aso-gun)
Moji Şubesi	1-3-10, Nishikaigan, Moji-ku, Kitakyushu, Fukuoka Pref. 801-0841	093-321-2611 (093-332-4129)	Fukuoka Pref. (sadece Kita- Kyushu, Noogata, Iizuka, Tagawa, Yamada, Yukuhashi, Buzen, Nakama, Onga-gun, Kurate-gun, Kaho-gun, Tagawa-gun, Miyaka-gun ve Chikujou)
Shimonoseki Ofisi	1-7-1, Higashiyamoto-cho Shimonoseki Yamaguchi-Pref. 750-0066	0832-66-1402 (0832-66-8145)	Yamaguchi Pref.
Fukuoka Havaalanı Şubesi	778-1, Oaza-Shimousui, Hakata-ku, Fukuoka, Fukuoka Pref. 812-0003	092-621-5327 (092-611-6571)	Fukuoka Pref. (Sadece Fukuoka Havaalanı)
Nagasaki Karantina İstasyonu	3-913-1, Tomachi, Nagasaki, Nagasaki Pref. 850-0952	0958-78-8623 (0958-78-8627)	Saga Pref. (Fukuoka Karanti İstasyonunun kapsadığı alan hariç) Nagasaki Pref., (Fukuoka Karanti İstasyonunun kapsadığı alan hariç), Kumamoto Pref., (Fukuoka Karanti İstasyonunun kapsadığı alan hariç)
Kagoshima Şubesi	18-2-31, Izumi-cho, Kagoshima, Kagoshima Pref. 892-0822	099-222-8670 (099-223-5297)	Miyazaki Pref., Kagoshima Pref.
Naha Karantina İstasyonu	2-11-1, Minato-cho, Naha, Okinawa Pref. 900-0001	098-868-4519 (098-861-4372)	Okinawa Pref., (Naha Havaalanı Şubesinin kapsadığı alan hariç)
Naha Havaalanı Şubesi	174, Aza Kagamizu, Naha, Okinawa Pref. 909-0142	098857-0057 (098-859-0032)	Okinawa Pref. (Sadece Naha Havaalanı)

## 9- Tarım ve Ormanlık Ürünlerinin Standardizasyonu ve Uygun Şekilde Etiketlenmesi ile ilgili Kanun (JAS Kanunu)

### <Kanununun Amacı>

Bu Kanun, tarım ve ormancılık ürünleri için uygun ve geçerli standartlar belirleyip, bu standartları bütün ilgili çevrelere duyurarak kaliteyi yükseltmeyi, üretimi stabilize etmeyi, adil ve basitleştirilmiş ticareti geliştirmeyi ve bu ürünlerin kullanımını ya da tüketimini stabilize etmeyi ve aynı zamanda genel olarak tüketicilerin sağlıklı ürünler yönünde seçim yapmasına yardımcı olmak yoluyla sosyal refahın gelişmesine katkıda bulunmayı sağlamaktır.

### <Kanununun Ana Hatları>

- a) JAS'a göre belgelemeye tabi tutulan ürünler, yani, JAS standartlarına uyduğu tasdik edilmiş olup JAS işaretlerini taşıma yetkisi verilen ürünler
- b) Bütün üreticiler spesifik maddeler için uygun etiketler yapıştırmak yükümlülüğündedirler (isim, içindekiler, imalat tarihi, v.s.) (Madde 19, Paragraf 5).  
Ayrıca yabancı ürünler JAS standartları sistemine tabi tutulacaktır.

### <Onaylanmış İthalatçılar Sistemi>

Kanunun yeni revizyonu, organik gıda olarak JAS standardı altında özel bir belgeleme almış olmadıkça, organik gıda olarak satılmasına müsaade edilmeyen çiftlik ürünlerini (belirtilen Tarım ve Ormanlık ürünleri) belirler.

Belirlenen ithal tarım ve ormancılık ürünleri, Japonya ile aynı isimlendirme sisteminin benimsendiği yabancı ülkelerde aynı isimle anılan yiyeceklere spesifik bir JAS markası vermek suretiyle, sözü geçen isimler altında satılabilir (yabancı ülkede hakkında devlet mercii tarafından sertifika tanzim edilmiş olan tarım ve Ormanlık ürünleri ya da sertifikanın sureti).

### Onaylanmış İthalatçılar Sistemi

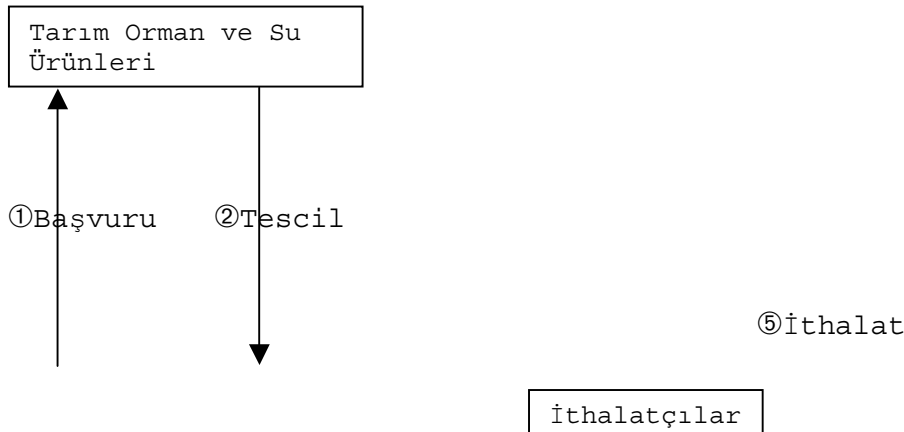



⑥Spesifik JAS markasının vurulması

**< Tescilli Yabancı Belgeleme Organizasyon Sistemi v.s.>**

Şimdiye kadar, yabancı bir ürün için JAS Standardı belgelemesi almak için izin, yabancı ürünlerin ithalinden sonra verilmekteydi ya da yabancı üretici, Tarım Ormanlık ve Su Ürünleri Bakanlığı tarafından belirlenen Yabancı Test Organizasyonunun, Japonya'daki bir Test Organizasyonuna gönderilmek üzere örnekten test verilerini hazırlamasını talep ederdi. Fakat bu kanunun bu seferki revizyonu ile, yabancı ülkelerdeki belgeleme organizasyonlarına da yabancı ülkede belgeleme işlemi yapma yetkisi verilmiştir.

Ayrıca yabancı organizasyonlar kendi ülkelerindeki (Yabancı Tescilli Onay Organizasyonu) üreticilere Japonya'ya ihracat yaparken JAS markasını ürünlerinde taşıyabilmeleri için izin verebilmektedir.

Fakat bu tescilli yabancı belgeleme organizasyonu ya da tescilli onay organizasyonu için belgeleme ve izin yetkisinin kabulü o ülkelerde JAS sisteminin aynen kullanılmasını gerektirir.

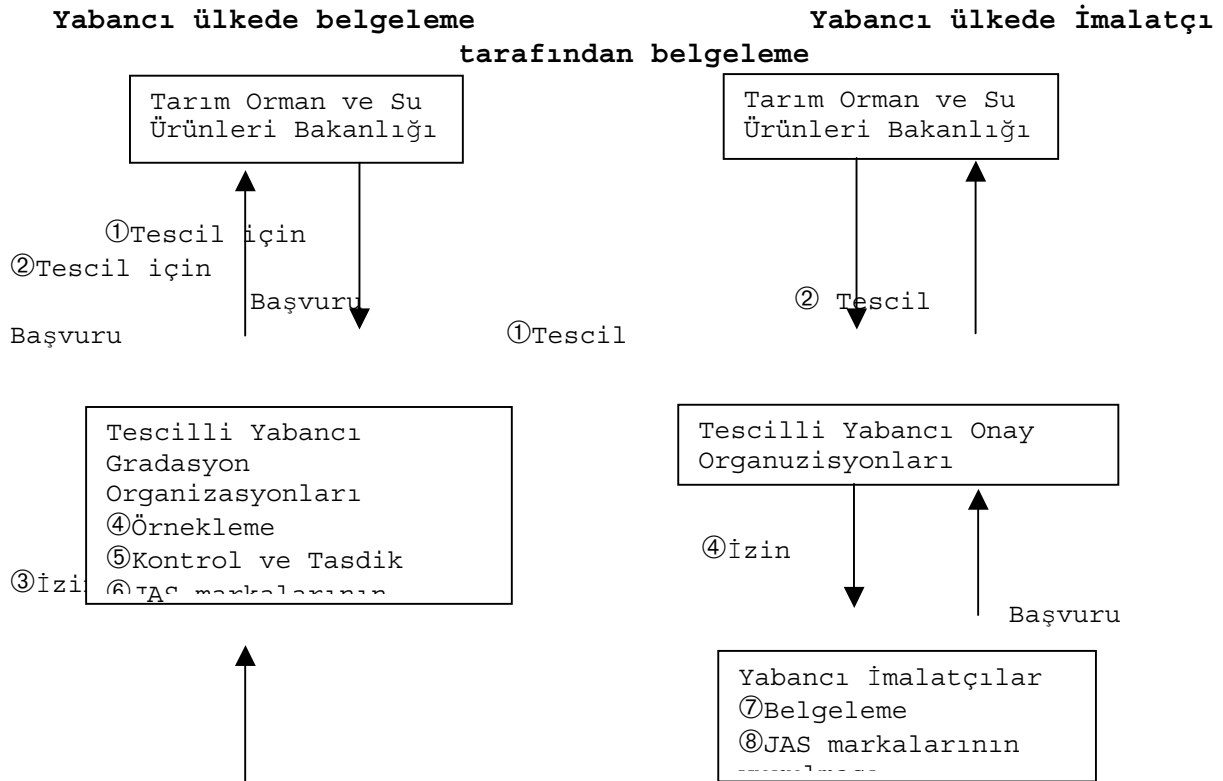

③Belgeleme için Başvuru

Yabancı Üreticiler

<Konuya tabi maddeler>

Genel olarak Gıdalar ve Tarım Ormancılık ve Su Ürünleri

<b>Ilgili Kurulus</b>	<b>Telefon</b>
Tarım, Orman ve Su Ürünleri Bakanlığı Gıda ve Pazarlama Bürosu Standartlar ve Etiketleme Bölümü	03-3502-8111

## Ürünlere göre sınıflandırılmış mevcut JAS standartları

Mart 1999 itibariyle toplam 354 JAS standardı belirlenmiş olup bunlardan 313 adedi yiyecekler, içecekler, sıvı ve katı yağlar içindir.

### 1. Yiyecekler, içecekler, sıvı ve katı yağlar

<b>Maddeler</b>	<b>Standart Sayısı</b>
<b>Şehriye ve Benzerleri</b>	<b>9</b>
<b>Hazır Şehriye</b>	<b>4</b>
(1) Hazır Çin Şehriyesi (2) Hazır Japon Şehriyesi (3) Hazır Batı türü Şehriye (4) Çerezlik Şehriyeler	
<b>Kuru Şehriye</b>	<b>2</b>
(1) Kurutulmuş Soba (Yonca-buğday şehriyesi) (2) Kuru Udon (Japon şehriyesi), kuru Hiramem (yassı şehriye), Hiyamugi ve Somen (daha ince şehriyeler)	
<b>Kurutulmamış hazır şehriyeler</b>	<b>1</b>
<b>El yapımı Somen ve benzerleri</b>	<b>1</b>
<b>Makarnalar</b>	<b>1</b>

- (4) Lifli bitkisel protein
- (5) Baharatlı granüle bitkisel protein
- (6) Baharatlı lifli bitkisel protein

### Bitkisel protein gıdaları

1

Bitkisel protein gıdaları (salamura biftek tipi)

### Lezzet verici soslar

#### Soya sosu

- (1) Koikuchi Shoyu (normal soya sosu)
- (2) Usukuchi Shoyu (açık renkli soya sosu)
- (3) Tamari Shoyu (tamari shoyu)
- (4) Saisikomi Shoyu (yeniden fermente edilmiş soya sosu)
- (5) Shiro Shoyu (ekstra açık renk soya sosu)

#### Worcester Sosu

2

- (1) Worcester sosu
- (2) Orta koyulukta sos ve koyu sos

1

Lezzet verici soslar

(2) Hazırlanmış domuz yağı

---

**Salata sosları**

5

- (1) Mayonez
- (2) Salata sosu
- (3) Fransız sosu
- (4) Yarı katı sos (koyu sos)
- (5) Emülsifiye sıvı sos ve ayrıştırılmış sıvı sos

---

**Yenebilir sirke**

2

- (1) Mayalanmış sirke
- (2) Sentetik sirke

---

**Şehriye için Tsuyu (daldırma çorbası)**

1

---

**İşlenmiş Domates Yiyecekleri**

8

- (1) Domates suyu
- (2) Karışık domates suyu
- (3) Domates püresi ve domates salçası
- (4) Domates ketçabı
- (5) Domates sosu
- (6) Chili sosu
- (7) Domates suyu içecekleri
- (8) Katı domates

---

**Havuç suyu ve karışık havuç suyu**

2

- (1) Havuç suyu
- (2) Havuç karışık suyu

---

**Suyu alınmış çorba**

3

- (1) Kurutulmuş konsome
- (2) Kurutulmuş sebze çorbası
- (3) Diğer kurutulmuş çorbalar

---

**Sıvı ve katı yağlar ( margarinler dahil)**

29

---

**Margarin**

3

- (1) Margarin
- (2) Hazır margarin
- (3) Eritme yağ

---

**Katkı yağları**

1

---

**Rafine domuz yağı**

2

- (1) Saf domuz yağı

---

**Yenebilir, Rafine ve İşlenmiş Sıvı ve Katı yağlar**

1

---

**Yenebilir Sıvı ve Katı Sebze Yağları**

22

- (1) Yenebilir aspur yağı
- (2) Yenebilir üzüm yağı
- (3) Yenebilir soya fasülyesi yağı
- (4) Yenebilir ayçiçeği yağı
- (5) Yenebilir buğday rüşeymi yağı
- (6) Yenebilir niger tohumu yağı
- (7) Yenebilir mısır yağı
- (8) Yenebilir pamuk tohumu yağı
- (9) Yenebilir pamuk tohumu stearini
- (10) Yenebilir susam yağı
- (11) Yenebilir koza tohumu yağı
- (12) Yenebilir pirinç kabuğu yağı
- (13) Yenebilir kapok yağı
- (14) Yenebilir yer fıstığı yağı
- (15) Yenebilir zeytin yağı
- (16) Yenebilir palmiye yağı
- (17) Yenebilir palmiye oleini
- (18) Yenebilir palmiye stearini
- (19) Yenebilir palmiye çekirdeği yağı
- (20) Yenebilir Hindistan cevizi yağı
- (21) Yenebilir karışık yağ
- (22) Yenebilir lezzet verici yağ

---

**Dekstroz ve yüksek fruktozlu mısır şerbeti**

6

---

**Dekstroz**

3

- (1) Dekstroz anhydrous
- (2) Dekstroz monohydrate
- (3) Toplam şeker tipi dekstroz Yüksek Fruktozlu Mısır Şerbeti ve Şeker karışıklı Yüksek Fruktozlu Mısır Şerbeti

2

- (1) Yüksek Fruktozlu Mısır şerbeti
- (2) Şeker karışıklı Yüksek Fruktozlu mısır şerbeti

---

**Fruktoz**

1

---

**Karinto (kızartılmış hamur keki)**

1

---

**Şekerli kiraz**

3

- 
- (1) Maraschino tipi kiraz
  - (2) Drain kiraz
  - (3) Crystal kiraz
- 

### **Reçeller**

1

### **Süt ve Süt Ürünleri**

10

Dondurma ve Benzerleri

2

- (1) Dondurma
- (2) Dondurulmuş süt

### **Çiğ süt**

1

### **Tereyağ**

1

### **Şekersiz Suyu Alınmış Süt**

1

### **Tatlandırılmış Suyu Alınmış Süt**

1

### **Tatlandırılmış, Suyu Alınmış Kaymağı**

Alınmış Süt 1

Tam Süt Tozu

1

### **Tatlandırılmış Süt Tozu**

1

### **Kaymağı Alınmış Süt Tozu**

1

### **Meyve İçecekleri**

22

- (1) Konsantre portakal suyu
- (2) Konsantre mandalina portakal suyu
- (3) Konsantre greyfurt suyu
- (4) Konsantre limon suyu
- (5) Konsantre elma suyu
- (6) Konsantre üzüm suyu
- (7) Konsantre ananas suyu
- (8) Konsantre şeftali suyu
- (9) Münferit standartlar kapsamında olmayan Konsantre Meyve Suları
- (10) Portakal suyu
- (11) Mandalina portakal suyu
- (12) Greyfurt suyu
- (13) Limon suyu
- (14) Elma suyu
- (15) Üzüm suyu
- (16) Ananas suyu
- (17) Şeftali suyu
- (18) Münferit standartlar kapsamında olmayan Meyve Suları
- (19) Karışık meyve suları
- (20) Granüller içeren meyve suları
- (21) Karışık meyve ve sebze suları
- (22) Meyve suları içeren meşrubat

### **Gazlı İçecekler**

1

### **Soya sütleri**

4

- (1) Soya sütü
- (2) Hazır soya sütü
- (3) Soya sütü içeceği
- (4) Soya proteini içeceği

### **Konserve ve Cam Kapta Yiyecekler**

88

### **Konserve meyveler ve Cam Kapta Meyveler**

12

- (1) Konserve ya da Cam Kapta yarım şeftaliler
- (2) Konserve ya da Cam Kapta çeyrek, dilimli ya da küp şeftali
- (3) Konserve ya da Cam Kapta yarıya bölünmüş armut
- (4) Konserve ya da Cam Kapta çeyrek, dilimli ya da küp armut
- (5) Konserve ya da Cam Kapta yarım, çeyrek ya da dilimli Japon armutları
- (6) Konserve ya da Cam Kapta bütün mandalinalar
- (7) Konserve ya da Cam Kapta bütün parçalar halinde mandalina
- (8) Konserve ya da Cam Kapta parçalanmış mandalinalar
- (9) Konserve ya da Cam Kapta ananas bütün, yarım, çeyrek, halka, küçük parça, çubuk, topak, küp, parçalanmış ve parçalar halinde
- (10) Konserve ya da Cam Kapta elma sosu
- (11) Konserve ya da Cam Kapta şeftali, Konserve ya da Cam Kapta armut, Konserve ya da Cam Kapta Japon armutu, Konserve ya da Cam Kapta mandalina, Konserve ya da Cam Kapta ananas haricindeki bir meyve çeşidi ile paketlenmiş konserve ya da cam kaplı ürünler
- (12) Konserve ya da Cam Kapta karışık meyve

### **Konserve Sebze ve Cam kapta Sebze**

17

- (1) Konserve ya da Cam Kapta yeşil bezelye
- (2) Konserve ya da Cam Kapta bütün taneli tatlı mısır
- (3) Konserve ya da Cam Kapta krem tipi tatlı mısır
- (4) Konserve ya da Cam Kapta kuşkonmaz çubuk ve uçları
- (5) Konserve ya da Cam Kapta bütün bambu filizleri (Phyllostachys Pubescens Mazel)
- (6) Konserve ya da Cam Kapta yarım Bambu Filizleri (Phyllostachys Pubescens Mazel)

- (7) Konserve ya da Cam Kapta dilimli Bambu Filizleri (Phyllostachys Pubescens Mazel)
- (8) Büyük konserve bütün bambu filizleri (Phyllostachys Pubescens Mazel)
- (9) Büyük konserve yarım bambu filizleri (Phyllostachys Pubescens Mazel)
- (10) Büyük konserve bambu filizleri (Phyllostachys Pubescens Mazel) kusurlular, uçlar kesik ve silindir tipinde
- (11) Konserve ya da Cam Kapta mantar, bütün ve buton tipi
- (12) Konserve ya da Cam Kapta dilimlenmiş mantar
- (13) Konserve ya da Cam Kapta mantar, parça ve sap tipinde
- (14) Konserve ya da Cam Kapta Nameko
- (15) Konserve ya da Cam Kapta Enokitake
- (16) Yukarıdaki (1)'den (15)'e kadar olan maddelerde sözü geçen standartlardan herhangi birine girenlerin dışında kalan bir çeşit sebze ile paketlenmiş Konserve ya da Cam Kapta sebzeler
- (17) Konserve ya da Cam Kapta karışık sebze

Tasnif edilmiş Konserve Tarım Ürünlerine Dahil Olmayan Konserve Tarım Ürünleri  
6

- (1) Suda pişmiş konserve tarım ürünleri
- (2) Baharatlı konserve tarım ürünleri
- (3) Şekerle pişirilmiş konserve tarım ürünleri
- (4) Şerbet içinde konserve tarım ürünleri
- (5) Konserve turşu tarım ürünleri
- (6) Diğer çeşitlerde konserve tarım ürünleri

#### **Konserve canlı hayvansal ürünler ve Cam kapta canlı hayvansal ürünler**

**11**

- (1) Konserve ya da Cam kapta suda et
- (2) Konserve ya da Cam kapta baharatlı et ürünleri
- (3) Konserve ya da Cam kapta sıvı yağda et
- (4) Konserve ya da Cam kapta Yakitori (tavuk kızartma)
- (5) Konserve ya da Cam kapta pastırma
- (6) Konserve ya da Cam kapta jambon
- (7) Konserve ya da Cam kapta sosis
- (8) Konserve ya da Cam kapta salamura biftek
- (9) Konserve ya da Cam kapta hazır öğle yemeği eti
- (10) Konserve ya da Cam kapta suda tavuk yumurtası

- (11) Konserve ya da Cam kapta, önceki (1)'den (10)'a kadar olan maddelerde belirtilen standartlardan herhangi birine girilenlerin dışında kalan canlı hayvansal ürünler.

#### **Konserve hazır gıdalar ve Cam Kapta hazır gıdalar**

**4**

- (1) Konserve ya da Cam kapta sebzeli baharatlı et
- (2) Konserve ya da Cam kapta köri
- (3) Konserve ya da Cam kapta türlü
- (4) Konserve ya da Cam kapta, yukarıdaki (1)'den (3)'e kadar olan maddelerde hükme bağlanan standartlardan herhangi birine girenlerin dışında kalan hazır gıdalar

#### **Konserve Su ürünleri Ve Cam Kapta Su ürünleri**

**21**

- (1) Kendi suyunda konserve somon ve cam kapta kendi suyunda somon
- (2) Kendi suyunda konserve uskumru ve cam kapta kendi suyunda uskumru
- (3) Suda konserve tuna ya da sıçrayan balık eti ve cam kapta suda tuna ya da sıçrayan balık eti
- (4) Suda yavru deniz tarağı konserve ve Suda yavru deniz tarağı cam kapta
- (5) Kendi suyunda deniz tarağı gözü konserve ve cam kapta Kendi suyunda deniz tarağı gözü
- (6) Kendi suyunda ıstakoz eti konserve ve kendi suyunda ıstakoz eti cam kapta
- (7) Münferit standartların kapsamında olmayan, kendi suyunda ya da suda konserve su ürünleri ve kendi suyunda ya da suda cam kaplı su ürünleri
- (8) Konserve baharatlı sardalya ve cam kapta baharatlı sardalya
- (9) Konserve baharatlı uskumru ve cam kapta baharatlı uskumru
- (10) Konserve baharatlı turna balığı ve cam kapta baharatlı turna balığı
- (11) Konserve baharatlı tuna ya da sıçrayan balık ve cam kapta baharatlı tuna ya da sıçrayan balık
- (12) Konserve baharatlı kalamar ve cam kapta baharatlı kalamar
- (13) Konserve baharatlı ark kabuğu ve cam kapta baharatlı ark kabuğu

- (14) Münferit standartların kapsamında olmayan cam kaplı baharatlı su ürünleri ve konserve baharatlı su ürünleri
- (15) Konserve yağda sardalya ve cam kapta yağda sardalya
- (16) Konserve yağda tuna ya da sıçrayan balık ve cam kapta yağda tuna ya da sıçrayan balık
- (17) Münferit standartların kapsamında olmayan yağda konserve su ürünleri ve yağda cam kapta su ürünleri
- (18) Konserve domates suyunda sardalya ve cam kapta domates suyunda sardalya
- (19) Konserve domates suyunda sardalya ve cam kapta domates suyunda sardalya standardı kapsamında olmayan konserve domates suyunda su ürünleri ve cam kapta domates suyunda su ürünleri
- (20) Konserve domates suyunda su ürünleri ve cam kapta domates suyunda su ürünleri standartları kapsamında olmayan konserve baharatlı sosda su ürünleri ve cam kapta baharatlı sosta su ürünleri

- (21) Münferit standartlar kapsamında olmayan konserve su ürünleri ve cam kapta su ürünleri

#### **Konserve baharatlı sebzeli balina eti**

1

#### **Konserve sebzeli tuna eti ve konserve sebzeli sıçrayan balık eti**

1

#### **Konserve sebzeli su ürünleri ve cam kapta hazır su ürünleri**

2

- (1) Konserve sebzeli su ürünleri  
(2) Konserve hazır su ürünleri

#### **Konserve Tokudane yiyecekler (özel yiyecekler)**

7

- (1) Konserve çorba  
(2) Konserve sos  
(3) Konserve ezme  
(4) Konserve Oden (Japanese hotcpotch) (türlü)  
(5) Konserve kaynatılmış prinç vs.  
(6) Konserve yağda füme balık  
(7) Konserve diğer Tokudane gıdaları

#### **Cam Kaplı Tarım Ürünleri**

6

- (1) Şerbet içinde korunmuş, kaynatılmış Cam Kaplı Tarım Ürünleri  
(2) Soya içinde kaynatılmış Cam Kaplı Tarım Ürünleri

- (3) Şekerle pişirilmiş Cam Kaplı Tarım Ürünleri  
(4) Şurupta korunmuş Cam Kaplı Tarım Ürünleri  
(5) Turşu halinde Cam Kaplı Tarım Ürünleri  
(6) Diğer Cam Kaplı Tarım Ürünleri

#### **DaMETİlmüş torbalı gıda**

14

- (1) Köri ve musakka  
(2) Makarna sosu  
(3) Mabo-tofu yapmak için çeşitli malzemeler  
(4) Maze-gohan (çeşitli gıdalarla karıştırılmış prinç) ve Donburi (diğer yiyeceklerle birlikte kase içinde sunulan pilav) yapmak için çeşitli malzemeler  
(5) Güveç  
(6) Çorba  
(7) Japon tipi çorba  
(8) Çeşitli tür pirinç (pilav)  
(9) Zenzai (prinç topakları ya da diğer yiyecekler ilave edilmiş tatlandırılmış Adzuki fasulyesi çorbası)  
(10) Hamburger et ve köftesi  
(11) Baharatlı et  
(12) Yağ içinde et  
(13) Baharatlı balık eti  
(14) Yağda balık eti

#### **Hazır Donmuş Gıdalar**

5

- (1) Çiğ ve kızartılmış karides  
(2) Kroket  
(3) Shao-mai, Gyoza (hamur, börek), Harumaki  
(4) Hamburger et ve köftesi  
(5) Balık hamburger ve balık köftesi

#### **Soğutulmuş Gyoza ev Benzerleri**

1

#### **Turşu halinde tarım ürünleri**

20

- (1) Takuanzuke (Nuka (pirinç kepeği) içinde turşu yapılmış yaban turpu)  
(2) Takuanzuke'den başka Nuka içinde turşu halinde tarım ürünleri  
(3) Fukuinzuke (soya sosunda turşu yapılmış dilimlenmiş sebzeler)  
(4) Fukuinzuke'dan başka soya sosunda turşu yapılmış tarım ürünleri  
(5) Narazuke (sakelees içinde lezzetlendirilmiş turşu)  
(6) Dilimlenmiş Narazuke  
(7) Wasabizuke (Sake lees içinde turşu yapılmış Wasabi)

- (8) Sankaizuke (Sake lees içinde turşu yapılmış deniz ve tarım ürünleri karışımı)
- (9) Narazuke dilimlenmiş Narazuke, Wasabizuke ve Sankaizuke'den başka Sake lees içinde turşu yapılmış tarım ürünleri
- (10) Sirkede pırasa (yeşil soğan ) turşusu
- (11) Sirkede zencefil turşusu
- (12) Sirkede Yeşil soğan , pırasa ve zencefil turşusundan başka sirke içinde turşu yapılmış diğer tarım ürünleri
- (13) Umezuke & Umeboshi (turşu yapılmış ya da kurutulmuş Japon eriği)
- (14) Baharatlı ve turşu yapılmış Ume (Japon eriği) ve baharatlı ve kurutulmuş Ume
- (15) Umezuke & Umeboshi'den başka tuz ya da tuzlu suda turşu yapılmış tarım ürünleri, baharatlı ve turşu yapılmış Ume ve baharatlı ve kurutulmuş Ume
- (16) Miso (soya fasulyesi ezmesi ve benzeri içinde korunmuş tarım ürünleri)
- (17) Karashizuke (Karashi (Japon hardalı) içinde turşu yapılmış tarım ürünleri)
- (18) Bettarazuke (çimlendirilmiş pirinç içinde turşu yapılmış yaban turpu)
- (19) Koujizuke ( Bettarazuke dışında çimlendirilmiş pirinç içinde turşu yapılmış tarım ürünleri)
- (20) Moromizuke (rafine olmayan sake içinde turşu yapılmış tarım ürünleri)

#### **Kuru Patates Püresi**

1

#### **Kurutulmuş Shiitake Mantarı**

2

- (1) Donko
- (2) Koshin

#### **İşlenmiş canlı hayvansal ürünler**

20

##### **Jambonlar**

5

- (1) Kemikli Jambonlar
- (2) Kemiksiz jambon
- (3) Kızarmış jambon ve omuz jambonu
- (4) Karın jambonu
- (5) Lacks jambonu

##### **Sıkıştırılmış jambon**

1

##### **Karışık sıkıştırılmış jambon**

1

##### **Sosis**

6

- (1) Bologna sosisi, Frankfyrt sosisi, Wiener sosisi
- (2) Leona sosisi

- (3) Karaciğer sosisi ve karaciğer ezmesi

- (4) Yarı kuru sosis ve kuru sosis
- (5) Basınca tabii tutulmuş ve ısıtılmış sosis
- (6) Tuzsuz salamura sosis

#### **Karışık Sosis**

1

Pastırma (Domuz)

3

- (1) Domuz pastırması
- (2) Kızartılmış pastırma ve omuz pastırması
- (3) Orta pastırma ve yan pastırma

#### **Hamburger köftesi**

1

Soğutulmuş hamburger Eti

1

Soğutulmuş köfte

1

#### **İşlenmiş Su ürünleri**

19

Balık jambonu

1

Balık sosisi

2

- (1) Balık sosisi
- (2) Özel balık sosisi

#### **Kezuribushi (kazınmış kurutulmuş balık)**

5

- (1) Katsuo (bonito) Kezuribushi, saba (uskumru)- Kezuribushi Maguro (Tuna) Kezuribushi, Iwashi (sardalya)- Kezuribushi ve Aji (orkinos)- Kezuribushi
- (2) Katsuobushi (kurutulmuş bonito) Kezuribushi, Sababushi (kurutulmuş uskumru)- Kezuribushi ve Magurobishi (kurutulmuş tuna)- Kezuribushi
- (3) Karışık kezuribushi
- (4) Karışık toz Kezuribushi
- (5) Kezuribushi tozu

#### **İşlenmiş deniz kirpisi**

3

- (1) Granüle deniz kirpisi
- (2) Ezme deniz kirpisi
- (3) Karışık deniz kirpisi

#### **Deniz kirpisi Aemono**

(soslarla zenginleştirilmiş yiyecek)

1

Lezzet katılmış Kamaboko (kaynatılmış balık ezmesi)

1

**Özel ambalaj içinde Kamaboko (kaynatılmış balık ezmesi)**

4

- (1) Mahfaza içinde ambalajlanmış normal Kamaboko
- (2) Mahfaza içinde ambalajlanmış özel Kamaboko
- (3) Plastik folyoya sarılmış ve kapatılmış normal Kamaboko
- (4) Plastik folyoya sarılmış ve kapatılmış özel Kamaboko

**Kurutulmuş Wokame (bir çeşit deniz yosunu)**

1

**Tuzda korunmuş Wokame**

1

**Kurutulmuş Su ürünleri**

14

**Kombu (deniz yosunu)**

12

- (1) Rishiri Kombudan yapılmış uzun parçalı Kombu
- (2) Mitsuishi Kombudan yapılmış uzun parçalı Kombu
- (3) Makombudan yapılmış uzun parçalı Kombu (laminaria Japonica)
- (4) Yayan Kombudan yapılmış uzun parçalı Kombu
- (5) Chijimi Kombudan yapılmış uzun parçalı Kombu

- (6) Hosome Kombudan yapılmış uzun parçalı Kombu
- (7) Oshima ve Iburide üretilen Mitsuishi Kombudan yapılmış uzun parçalı Kombu (kültür Kombusu hariç)
- (8) Kagome Kombudan yapılmış uzun parçalı Kombu
- (9) Naga Kombu, Atsuba Kombu, Kukinaga Kombu, Nekoashi Kombu, Tororo Kombu (deniz yosunu pulları) ya da önceki maddelerde ihtiva olunmayan diğer deniz yosunlarından yapılmış uzun parçalı Kombu
- (10) Yüksek kalitede Nekoashi Kombudan yapılmış uzun parçalı Kombu veya Yukarıda (9) nolu maddede belirtilen Tororo Kombu ya da Nekoashi Kombudan yapılmış Yüksek kalitede uzun parçalı Kombu.
- (11) (9) nolu maddede belirtilen Nekoashi Kombu ve Tororo Kombunun dışında kalan kombulardan yapılmış yüksek kalitede uzun parçalı Kombu.

(12) Nagabo Kombu

**Kurutulmuş Balıklar**

1

**Toz kurutulmuş balık**

1

(Spesifik JAS Standartı)

6

Olgunlaştırılmış Jambon ürünleri vs.

6

**Olgunlaştırılmış Jambon ürünleri**

3

- (1) Olgunlaştırılmış kemiksiz jambon
- (2) Olgunlaştırılmış fleto rulo jambon ve olgunlaştırılmış omuz jambonu
- (3) Olgunlaştırılmış karın kısmından jambon

**Olgunlaştırılmış sosis ürünleri**

1

**Olgunlaştırılmış pastırma ürünleri**

2

- (1) Olgunlaştırılmış pastırma
- (2) Olgunlaştırılmış fleto rulo pastırma ve Olgunlaştırılmış omuz pastırması

Toplam

313

**2. Yiyecek, içecek, sıvı ve katı yağlar dışında kalan Tarım ve Ormancılık ürünleri**

**Maddeler**

Standart numarası

Tatami Omote (Hasır)

1

Nane

1

Ham ipek

1

Alt toplam

3

**Ormancılık ürünleri**

Maddeler

Standart numarası

**Genel Kereste**

20

Kütük

2

- (1) Yumuşak tahtalı (çam gibi) kütük
  - (2) Sert tahtalı (gürgen gibi) kütük
- Tesisat için Yumuşak tahtalı kesilmiş kereste

1

Kaplam için Yumuşak tahtalı kesilmiş kereste

1

Sert tahtalı kesilmiş kereste

1

Yumuşak tahtalı yapısal kesilmiş kereste

2

- (1) Görsel olarak belgelemesi yapılmış kesilmiş kereste

(2) Makina gerilim belgelemesi yapılmış kesilmiş kereste	
<b>Yapıştırılmış lamine kereste</b>	
<b>3</b>	
(1) Tesisat için yapıştırılmış kereste	
(2) Tesisat için dekoratif yapıştırılmış lamine kereste	
(3) Dekoratif yapısal yapıştırılmış lamine kereste	
<b>Yapısal yapıştırılmış lamine kereste</b>	<b>1</b>
<b>Ahşap çerçeve yapımı için yapısal kereste</b>	<b>2</b>
(1) A tipi ahşap çerçeve için kereste (yüksek eğilme ve sertlik gerektiren)	
(2) B tipi ahşap çerçeve için kereste (A tipinden başka)	
<b>Ahşap çerçeve yapımı için makine stress derecelendirilmesi yapılmış yapısal kereste</b>	<b>1</b>
<b>Ahşap çerçeve yapımı için kamalı bağlantı yapılmış yapısal kereste</b>	<b>3</b>
(1) Dikey çerçeve için kamalı bağlantı yapılmış yapısal kereste	
(2) Kamalı bağlantı kereste tip A (yüksek eğilme ve sertlik gerektiren)	
(3) Kamalı bağlantı kereste tip B (A tipinden başka)	
<b>Lamine kaplama kereste</b>	<b>1</b>
<b>Yapısal lamine kaplama kereste</b>	<b>1</b>
<b>Yapısal pano</b>	<b>1</b>
<b>Kaba kare (dökme kereste)</b>	<b>1</b>
<b>Wane'li tahta</b>	<b>2</b>
(1) Wane'li yumuşak tahta	
(2) Wane'li sert tahta	
<b>Elektrik enerji direği</b>	<b>1</b>
<b>Demiryolu traversi</b>	<b>3</b>
(1) Normal travers	
(2) Switch travers	
(3) Köprü travers	
<b>Kontrplak (uçaklar için olan hariç)</b>	<b>8</b>

<b>Normal kontrplak</b>	<b>2</b>
(1) Yüzey kaplaması ev tipi tahta olan normal kontrplak	
(2) Yüzey kaplaması ev tipi olanların dışında tahtadan olan normal kontrplak	
<b>Yanmaya dirençli kontrplak</b>	<b>1</b>
<b>Masif form kontrplak</b>	<b>1</b>
<b>Özellikli kontrplak</b>	<b>2</b>
(1) Doğal lüks kaplama kontrplak	
(2) Özel işlem görmüş dekoratif kontrplak	
<b>Yapısal kontrplak</b>	<b>1</b>
<b>Aleve dayanıklı kontrplak</b>	<b>1</b>
<b>Kaplama</b>	<b>1</b>
<b>Yer Döşemesi</b>	<b>2</b>
(1) Tek tabakalı yer döşemesi	
(2) Birleşik döşeme	
<b>Alt toplam</b>	<b>38</b>
<b>Toplam</b>	<b>41</b>
<b>3. Standartların Genel (büyük ) toplamı</b>	<b>354</b>

**TABLO 2. JAS TESCİLLİ BELGELEME ORGANİZASYONLARI**

Organizasyonlar	Belgeleme için Maddeler
<p><b>SHOKUHIN KANKYO KENSA KYOKAI</b> (Japan Inspection Association of Food and Food Industry Environment) Kindai Bldg., 7-4, Kyobashi 3 chome, Chuo-ku. Tokyo 104-0031 Tel: (3535)4351-2</p>	<p>Konserve yiyecekler, cam kapta yiyecekler, meyve içecekleri, şekerleme kirazlar, reçeller, işlenmiş deniz kirpisi yiyeceği, deniz kirpisi aemono, retort-pouch yiyecekleri, kuru patates püresi, birkişel protein yiyecekleri, (salamura biftek tipi)Margarinler,kabartma malzemesi, rafine domuz yağı, rafine ve işlenmiş yenebilir katı ve sıvı yağlar.</p>
<p><b>NIHON SHOKUHIN YUSHI KENSA KYOKAI</b> (Japan Institute of Oils &amp; Fats, Other Foods Inspection Foundation) Nihon Margarine Kaikan, 27-8, Nihonbashi Hamacho 3-chome, Chou-ku, Tokyo 103-0007 Tel: (3669)6723</p>	
<p><b>NIHON KAJU KYOKAI (Japan Fruit Juice Association)</b> Daini Toyo Bldg., 1-21, Nihonbashi 2-chome, Chuo-ku. Tokyo 103-0027 Tel: (3275)1031</p>	<p>Meyve içecekleri</p>
<p><b>NIHON KAJU NOGYO KYODO KUMIAI RENGOKAI</b> (Japan Fruit Juice Manufacturers Cooperative Association) Nikka Sekiyu Bldg. 10-12, Soto Kanda 3-chome, Chiyoda-ku, Tokyo 101-0021 Tel: (3255)2051</p>	<p>Meyve içecekleri</p>
<p><b>ZENKOKU SEIRYO INRYO KOGYOKAI</b> (The Japan Soft Drinks Association) Kurosebia Hongo, 23-1, Hongo 3-chome, Bunkyo-ku, Tokyo 113-0033 Tel: (3814)0666</p>	<p>Meyve içecekleri</p>
<p><b>NIHON SHOKUNIKU KAKO KYOKAI</b> (Japan Meat Processors Association) 5-6, Ebisu 1-chome, Shibuya-ku Tokyo 150-0013 Tel: (3444)1211</p> <p><b>NIHON REITO-SHOKUHIN KENSA KYOKAI</b> (Japan Frozen Foods Inspection Corporation) Toyokuni Bldg., 4-6, Shiba Daimon 2-chome, Minato-ku, Tokyo 105-0012 Tel: (3438)1411</p>	<p>Pastırmalar, Jambonlar, sıkıştırılmış jambon, sosis,karışık sıkıştırılmış jambon, karışık sosis, hamburger köftesi, soğutulmuş hamburger bifteği, soğutulmuş köfte, bekletilmiş jambon ürünleri (olgunlaştırılmış), bekletilmiş sosis ürünleri, bekletilmiş pastırma ürünleri. Balık jambonu, balık sosisi, kurutulmuş Wakame,tuzda muhafaza edilmiş Wakame, hazırlanmış dondurulmuş gıdalar, soğutulmuş Gyoza.</p>
<p><b>NIHON BUDOTO KOGYOKAI</b> (Japan Dextrose Industry Association) Nihon Shuzo Kaikan, 1-21, Nishi-Shinbashi-I-chome, Minato-ku, Tokyo</p>	<p>Dextrose</p>

<p>105-0003 Tel: (3503)0876 <b>NIHON SHOYU KENSA KYOKAI</b> <b>(The Japan Soysauce Inspection Institute)</b> 3-11 Nihonbashi Koamicho, Chuo-ku, Tokyo 103-0016 Tel: (3666)4521 <b>ZENKOKU KEZURIBUSHI KOGYO KYOKAI</b> <b>(Japan Kazuribushi Industrial Association)</b> Sun-Filled Bldg., 29-47, Toyo 5-chome, Koto-ku, Tokyo 135-0016 Tel: (5690)1601 <b>NIHON SHOKUHIN BUNSEKI CENTER</b> <b>(Japan Food Research Laboratories)</b> 52-1, Motoyoyogi-cho, Shibuya-ku, Tokyo 151-0062 Tel: (3469)7131 <b>NIHON SOKUSEKI SHOKUHIN KOGYOKYOKAI</b> <b>(Japan Convenience Foods Industry Association)</b> Kimura Bldg., 5-5, Asakusabashi 5-chome, Taito-ku, Tokyo 111-0053 Tel: (3865)0811</p>	<p>soya sosu, şehriye vs. için daldırma çorbası</p> <p>Kezuribushi</p> <p>Salata sosu, lezzet katıcı baharatlar, suyu alınmış çorba,</p> <p>Hazır şehriye</p>
------------------------------------------------------------------------------------------------------------------------------------------------------------------------------------------------------------------------------------------------------------------------------------------------------------------------------------------------------------------------------------------------------------------------------------------------------------------------------------------------------------------------------------------------------------------------------------------------------------------------------------------------------------------------------------------------------------------------------------------------------------------------------------	-----------------------------------------------------------------------------------------------------------------------------------------------------------------------

<p><b>NIHON KOKUMOTSU KENTEI KYOKAI</b> <b>(Japan Grain Inspection Association)</b> Seifun Kaikan, 15-6, Nihonbashi Kabutocho Chuo-ku, Tokyo 103-0026 Tel: (3668)0911</p> <p><b>ZENKOKU KORI-TOFU KOGYO KYODO KUMIAI RENGOKAI</b> <b>(Japan Federation of Kori-Tofu Manufactures Cooperative Association)</b> Muromachi Chuo Bldg., 2-10, Nihonbashi Muromachi 3- chome, Chuo-ku, Tokyo 103-0022 Tel: (3241)7331 <b>ZENKOKU CHOMIRYO, YASAI-INRYO KENSA KYOKAI</b> <b>(The Japan Inspection Institute of Seasonings and Vegetable Juices)</b> Nihonbashi SK Bldg., 15-18, Nihonbashi Kodenmachi, Chuo-ku, Tokyo 103-0001 Tel: (3639)9668 <b>ZENKOKU KANMEN KYODO KUMIAI RENGOKAI</b> <b>(All Japan Federation of Dry Noodle Manufactures Association)</b> Seifun Kaikan, 15-6, Nihonbashi Kabutocho, Chuo- ku, Tokyo 103-0023 Tel: (3666)7900 <b>NIHON YUSHI KENSA KYOKAI</b> <b>(Japan Association of Fats and Oils Inspection Institute)</b> Iwasaki Bussan Bldg., 19-13, Honcho 4-chome, Nakano-ku, Tokyo 164-0012 Tel: (3382)5311 <b>ZENKOKU TSUKEMONO KENSA KYOKAI</b> <b>(Japan Pickles Inspection Association)</b> Shokuryo Bldg., 8-13, Saga I-chome, Koto-ku, Tokyo 135-0031 Tel: (3643)0461-2 <b>ZENKOKU KAMABOKO SUISAN KAKOGYO KYODO KUMIAI RENGOKAI</b> <b>(All Japan Federation of Kamaboko Products Manufacturers)</b> Zenkama Bldg., 3-37, Kanda Sakumacho, Chiyoda-ku, Tokyo 101-0025 Tel: (3851)1371 <b>NIHON TANSAN INRYO KENSA KYOKAI</b></p>	<p><b>Yüksek fruktozlu mısır şurubu</b> (şerbeti), şeker karıştırılmış, kurutulmamış hazır şehriye, bitkisel protein, lezzet katmak için protein, makarnalar.</p> <p>Kori Tofu (dondurulmuş kuru Tofu)</p> <p>Domatesten yapılmış işlenmiş gıdalar, Worcester sosu ve benzerleri, yenebilir sirke ve havuç suyu ve havuç karışık suyu</p> <p>Kuru şehriye, el yapımı somen (ince şehriye) ve benzerleri</p> <p>Yenebilir bitkisel katı ve sıvı yağlar</p> <p>Turşu halinde tarım ürünleri</p> <p>Özel ambalaj içinde Kamaboko (kaynatılmış balık ezmesi)</p> <p>Gazlı içecekler, soya sütleri</p> <p>Tereyağ, kondanse süt, süt tozu,</p>
-----------------------------------------------------------------------------------------------------------------------------------------------------------------------------------------------------------------------------------------------------------------------------------------------------------------------------------------------------------------------------------------------------------------------------------------------------------------------------------------------------------------------------------------------------------------------------------------------------------------------------------------------------------------------------------------------------------------------------------------------------------------------------------------------------------------------------------------------------------------------------------------------------------------------------------------------------------------------------------------------------------------------------------------------------------------------------------------------------------------------------------------------------------------------------------------------------------------------------------------------------------------------------------------------------------------------------------------------------------------------------------------------------------------------------------------------------------------------------------------------------------------------------------------------------------------------------------------------------------	---------------------------------------------------------------------------------------------------------------------------------------------------------------------------------------------------------------------------------------------------------------------------------------------------------------------------------------------------------------------------------------------------------------------------------------------------------------------------------------------------------------------------------------------------------------------------------------------------------------------------------------------------------------------------------------

<p><b>(Japan Carbonated Beverage Inspection Association)</b> Mochizuki Bldg., Nigokan, 6-16, Shibaura 2-chome, Minato-ku, Tokyo 108-0023 Tel: (3455)6851</p> <p><b>NIHON NYUGYO GIJUTSU KYOKAI</b> <b>(Japan Dairy Technical Association)</b> Komodo Kudan Bldg., 14-19, Kudan-kita 1-chcune, Chiyoda-ku, Tokyo 102-0073 Tel: (3264)1921</p> <p><b>KASHI SOGO GIJUTSU CENTER</b> <b>(Confectionery Research Center)</b> Tokyo Kashikaikan, 18-7, Iriya 1-chome, Taito-Ku, Tokyo 110-0013 Tel: (3874)4400</p> <p><b>NIHON GOHAN KENSAKAI</b> <b>(Japan Plywood Inspection Corporation)</b> Meisan Bldg., 18-17, Nishi Shimbashi 1-chome, Minato-ku, Tokyo 105-0003 Tel: (3591)7438</p> <p><b>ZENKOKU MOKUZAI KUMIAI RENGOKAI</b> <b>(All Japan Federation of Lumber Associations)</b> Nagatocho Bldg., 4-3, Nagatacho 2-chome, Chiyoda- ku Tokyo 100 Tel: (3580)3215</p> <p><b>KITO KENSA KYOKAI</b> <b>(The Raw Silk Testing Association)</b> Sanshi Kaikan, 9-4, Yurakucho 1-chome, Chiyoda-ku, Tokyo 100-0006 Tel. (3214)3411</p>	<p>dondurma ve benzerleri</p> <p>Karinto</p> <p>Kontraplak, kaplama, yer döşemesi, zamklı laminatlı kereste, laminatlı kaplama kerestesi, yapısal pano, ahşap çerçeve inşaatı için kamalı mafsallı yapısal kereste Kesilmiş kereste vs.</p> <p>Ham ipek</p>
-----------------------------------------------------------------------------------------------------------------------------------------------------------------------------------------------------------------------------------------------------------------------------------------------------------------------------------------------------------------------------------------------------------------------------------------------------------------------------------------------------------------------------------------------------------------------------------------------------------------------------------------------------------------------------------------------------------------------------------------------------------------------------------------------------------------------------------------------------------------------------------------------------------------------------------------------------------------------------------------------------------------------------------------------------------------------------------------------------------------------------------------	-------------------------------------------------------------------------------------------------------------------------------------------------------------------------------------------------------------------------------------------------------------------------------------

**Tablo1: Yabancı Üretici Tesislerinin Onaylanması ve İzni**

Bakanlık ; Tarım Orman ve Su Ürünleri Bakanlığı  
FTO ; Yabancı Test Organizasyonu  
RGO ; Tescilli Belgeleme Organizasyonu

**( 1 ) Yabancı İmalatçıların Tesislerinin Kabulü ve İzni**

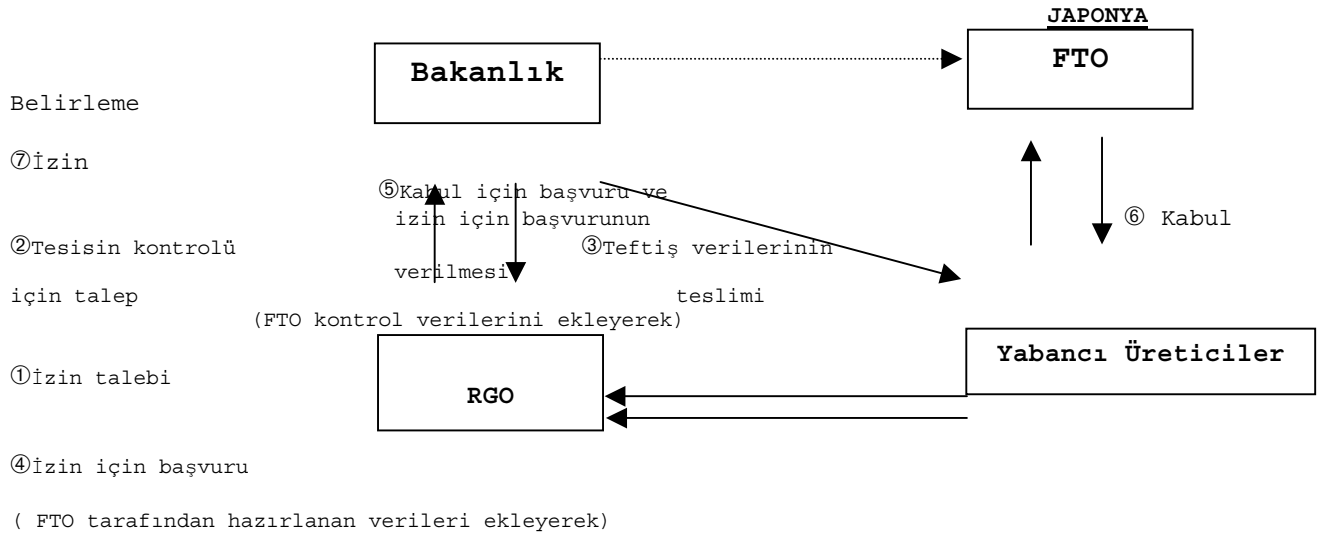

Eğer FTO'nun kontrol verileri kullanılmazsa prosedür aşağıdaki gibidir;

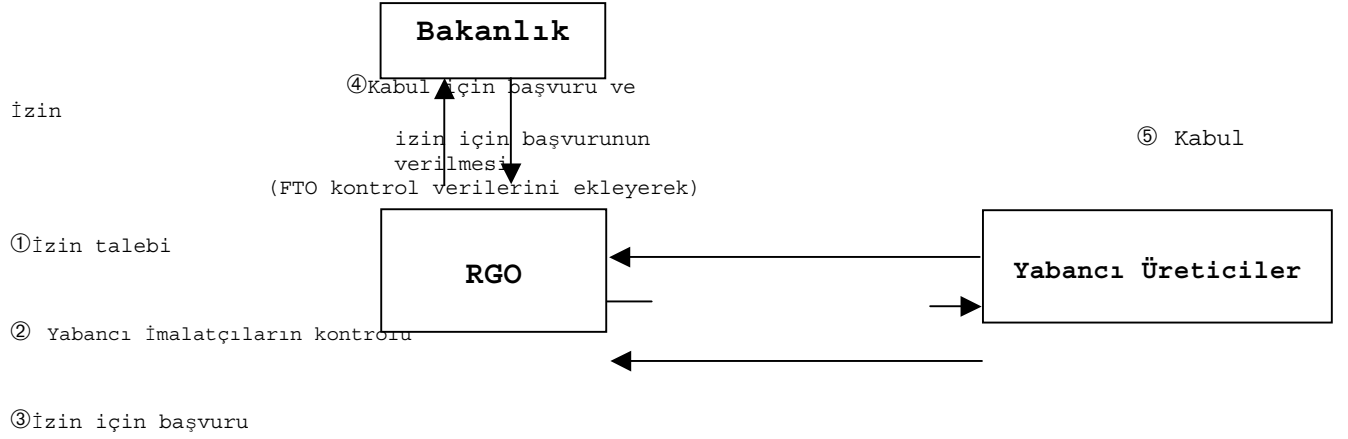

## ( 2 ) Yabancı Onaylanmış Tesis Tarafından Üretilen Ürünlerin Belgelemesi

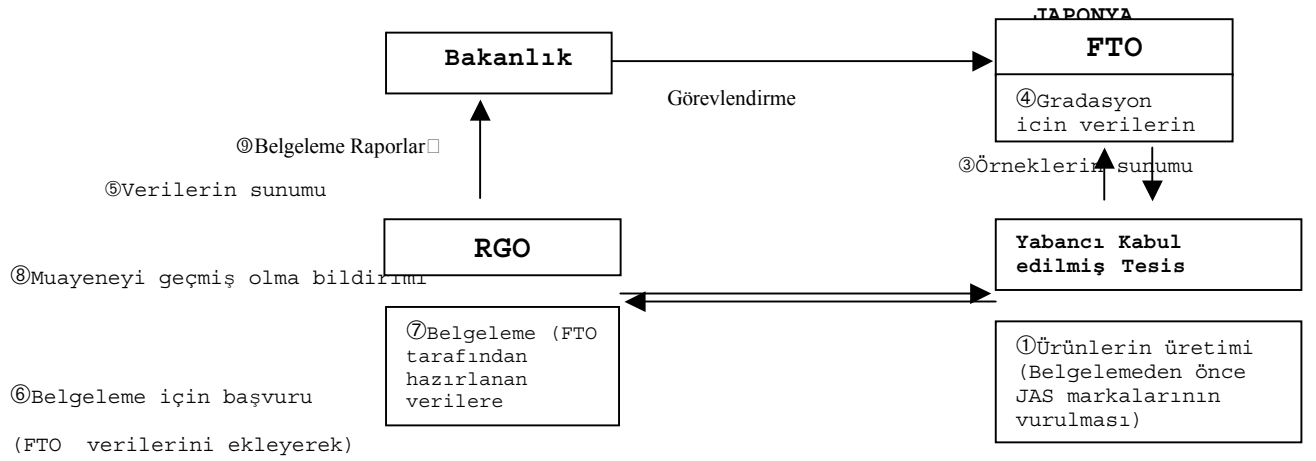

Eğer FTO'nun verileri kullanılmıyorsa, belgeleme prosedürleri aşağıdaki gibidir.

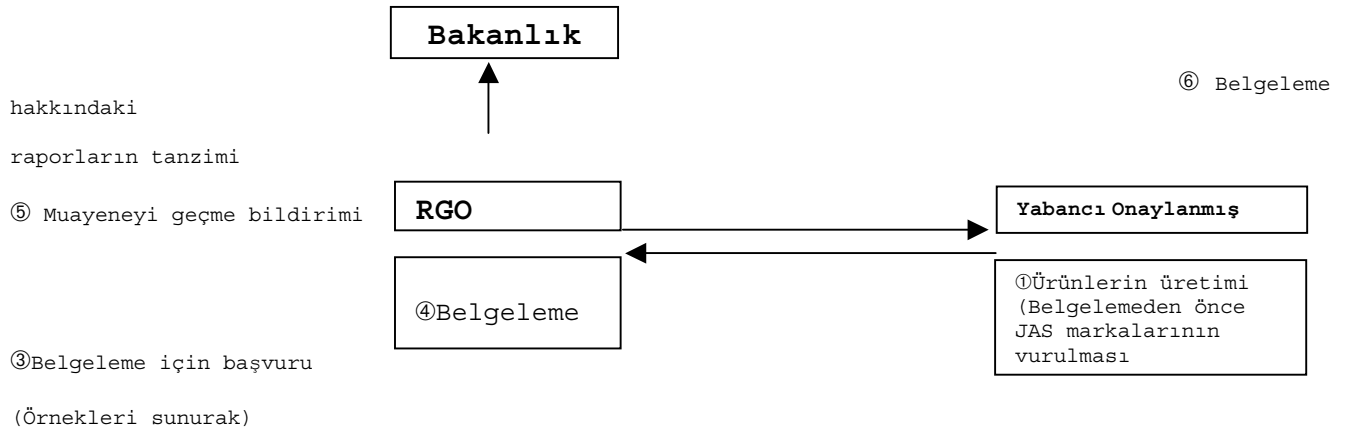

## 10. Alkollü İçkiler Vergi Kanunu

<Kanunun Amacı>

Alkollü içki üzerine bir içki vergisi ülkenin mali gelirini korumak için konur.

<Kanunun Ana Hatları>

İçki üzerinden vergi ödeyen mükellefler, fabrikadan sevk edilen içki ya da sınırları korunmuş bir bölgeden alınan içki için bir içki vergisi ödeme yükümlülüğünde olan içki üreticileri ya da ithalatçılarıdır. (Madde 6)

İçki Vergisi Kanunu içkileri 10 çeşide ve 11 maddeye ayırarak sınıflandırır ve bu sınıflarına göre spesifik vergi oranları uygular (Madde 22)

<Kanuna Tabi Maddeler>

İçkiler

<Kanuna göre Ruhsat>

- (1) İçkinin imalatı ve satışı ruhsat sistemine tabi olacaktır ve ruhsat alma arzusunda olan herkes, ruhsatı almak için bunların fabrikalarının ya da satış dükkanlarının bulunduğu yerdeki vergi dairesi başkanlığına başvuracaktır. (Madde 7 ve Madde 9)
- (2) Vergi dairesi başkanı, şayet başvuru İçki Vergi Kanununun 10'ncu maddesini gereklerine giriyorsa, ruhsat vermeyecektir.
- (3) İthal edilen içkileri satarken
  - a) Şayet kişisel olarak ithal edilen içki genel içki perakende satışı için ruhsat verilmiş bulunulan bir dükkanda perakende olarak satılıyorsa, yeni bir ruhsat almak gerekli değildir.
  - b) İçki ithal etmek için toptancı ruhsatı, böyle bir ruhsatın verilme şartı olarak, yıllık asgari 6kl'lik bir satış öngörmeyi gerektirir.

<b>İlgili Kurulus</b>	<b>Telefon</b>
Alkollü İçkiler Vergi Bölümü, Vergilendirme Departmanı, Milli Vergi İdaresi	03-3581-4161